

TrueCam

M7 GPS Dual

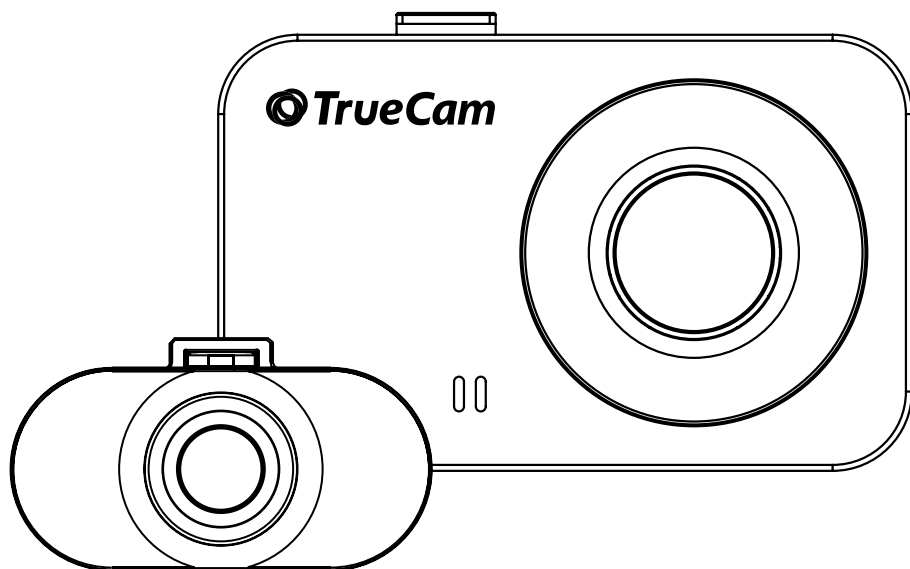

EN – User manual

CS – Uživatelská příručka

DE – Benutzerhandbuch

SK – Používateľská príručka

PL – Instrukcja obsługi

HU – Felhasználói kézikönyv



M7 GPS Dual

A dashboard camera with GPS
and magnetic design

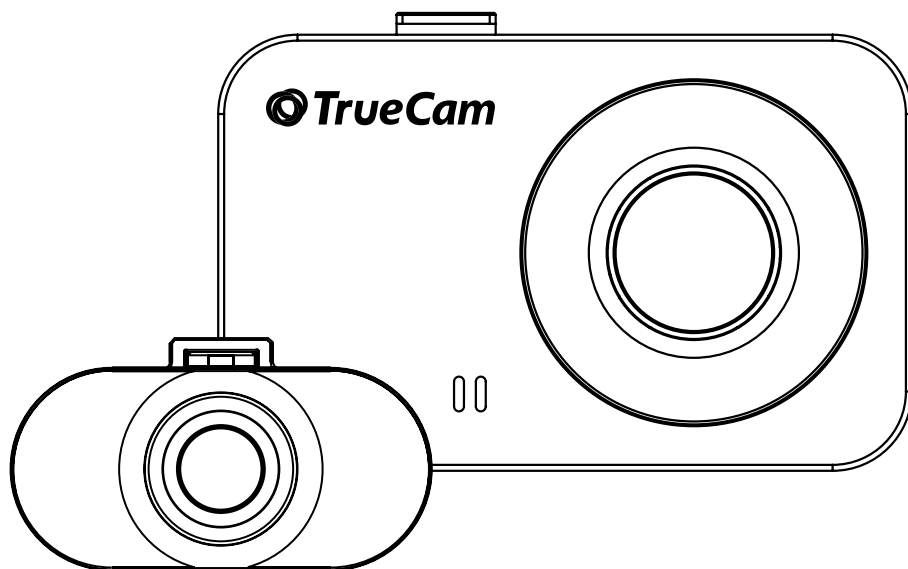

CONTENTS

1. PACK CONTENTS.....	2
2. GETTING TO KNOW THE CAMERA	3
3. CONTROLS.....	3
4. ICONS AND DISPLAY	4
5. FIRST USAGE.....	4
6. BASIC FUNCTIONS	4
7. PLACEMENT ON GLASS.....	5
8. GPS AND SPEED CAMERA DETECTION	6
9. UPDATING THE SPEED CAMERA DATABASE	6
10. RECORDING ONTO A PC.....	7
11. COMPLETE SETTINGS	7
12. SPECIFICATIONS.....	8
13. SAFETY PRECAUTIONS AND WARNINGS	9

1. PACK CONTENTS

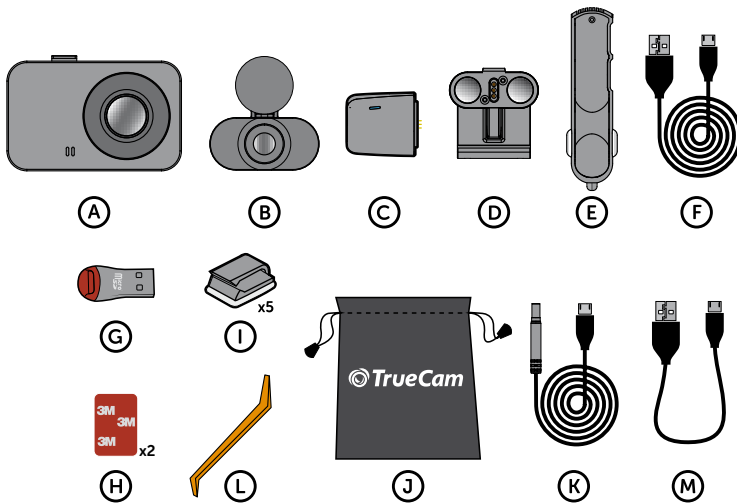

- (A) TrueCam M7 GPS Dual
- (B) Interior rear camera
- (C) Magnetic GPS module
- (D) Magnetic holder with 3M adhesive pad
- (E) Cigarette lighter adapter with two USB outputs
- (F) 3-metre micro USB charging cable
- (G) Micro SD/USB adapter to transfer files to PC
- (H) Spare 3M adhesive pads to attach holder to glass (2x)
- (I) 3M adhesive power cable clips (5x)
- (J) Protective carry bag
- (K) Rear camera connection cable
- (L) Cable tool
- (M) USB data cable for GPS module update

2. GETTING TO KNOW THE CAMERA

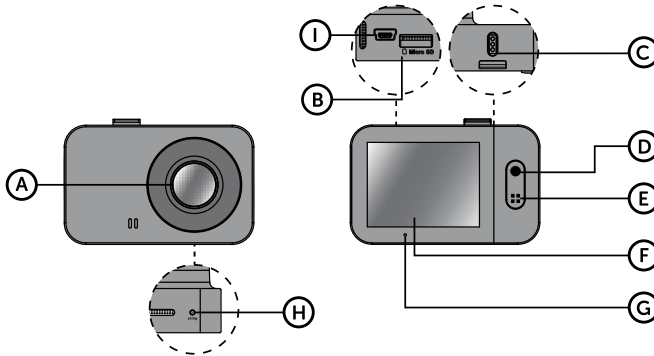

- Ⓐ Wide-angle lens
- Ⓑ Memory card slot
- Ⓒ Magnetic holder input
- Ⓓ OK/POWER button
- Ⓔ MENU/MODE button
- Ⓕ F 2.0" display
- Ⓖ Status LED
(lit = camera on, blinking = recording)
- Ⓗ RESET button
- Ⓘ Rear camera cable input

3. CONTROLS

VIDEO MODE	OK / POWER	Press	Start/stop recording
		Hold	Turn camera on/off
	MENU / MODE	Press	Open menu
		Hold	Whilst recording- protect recording
PHOTO MODE	OK / POWER	Press	Take photo
		Hold	Turn camera on/off
	MENU / MODE	Press	Open menu
		Hold	Switch mode
PLAYBACK MODE	OK / POWER	Press	Start/stop playback
		Hold	End fast playback
	MENU / MODE	Press	Turn camera on/off
		Hold	Change playback speed during playback
MENU	OK / POWER	Press	Open menu
		Hold	Switch mode
	MENU / MODE	Press	Return to video selection during playback
		Hold	Confirm
ANYTIME	OK / POWER	Press	When entering characters- Up
		Hold	Switch mode menu/camera menu
	MENU / MODE	Press	When entering characters- Confirm
		Hold	Down
ANYTIME	RESET	Press	Back
		Press with paperclip	Restart camera

4. ICONS AND DISPLAY

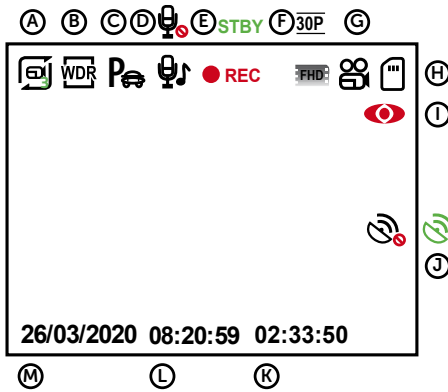

- (A) Loop recording length
- (B) WDR (wide dynamic range)
- (C) Parking mode
- (D) Sound recording on / off
- (E) Recording started
- (F) Resolution
- (G) Mode
- (H) Memory card inserted
- (I) Motion detection
- (J) GPS module connected to camera / connected to satellites
- (K) Length of current recording
- (L) Time
- (M) Date

5. FIRST USAGE

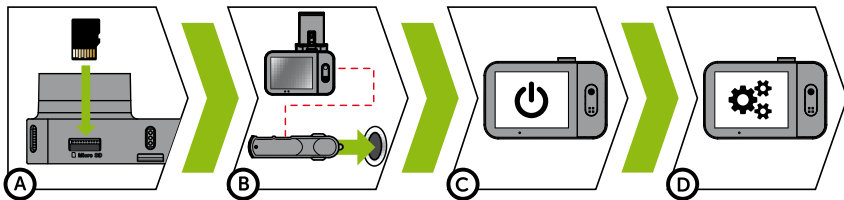

- (A) Insert the microSD card as shown into the camera (card connectors facing the display)
 - › Use Class 10 and higher branded cards up to 64 GB
 - › Only remove the card, when the camera is turned off
 - › When using the card for the first time, format it directly in the camera and repeat the formatting at least once a month to ensure proper camera operation
- (B) Insert the adapter into the car cigarette lighter and connect it to the camera holder using the USB cable
 - › The camera is designed to operate only when connected to a power supply
 - › Instead of a battery, the camera contains a supercapacitor that provides power which has several times the lifespan of a conventional battery
- (C) Camera turns on automatically and begins recording
 - › For some vehicles, the ignition key must be turned first
- (D) Perform basic camera settings before sticking the holder to the glass

6. BASIC FUNCTIONS

LOOP RECORDING

- › Camera automatically splits the video into shorter files and overwrites the oldest unprotected files when the SD card is full
- › This means you don't have to worry about free space on the card

FILE PROTECTION

- To protect the file from being overwritten, press MENU / MODE while recording or select Protect from the playback mode menu

G-SENSOR

- If the G-Sensor detects an impact, it automatically protects the video currently being captured against being overwritten
- Attention, when the settings are set to high sensitivity and you are driving over uneven surfaces this can cause files to be automatically protected and the filling up of the SD card

MOTION DETECTION

- The camera automatically starts recording when it detects movement in the lens field of view and stops recording after about 10 seconds.
- If you stop recording manually or turn off the camera, motion detection is disabled
- The function is for monitoring a parked vehicle, do not use whilst driving
- To use the motion detection function, the camera must be turned on and connected to the power supply

PARKING MODE

- The camera will start recording automatically when it detects a jolt to the vehicle and if it does not happen again, after about 30 seconds it stops recording and turns off
- To use the parking mode function, the camera should be turned off and connected to the power supply

GPS MODULE FUNCTIONS

- Includes a database of more than 40,000 static speed cameras throughout Europe
- Lets you display speed / GPS coordinates in the video
- Lets you view the speed on the display

7. PLACEMENT ON GLASS

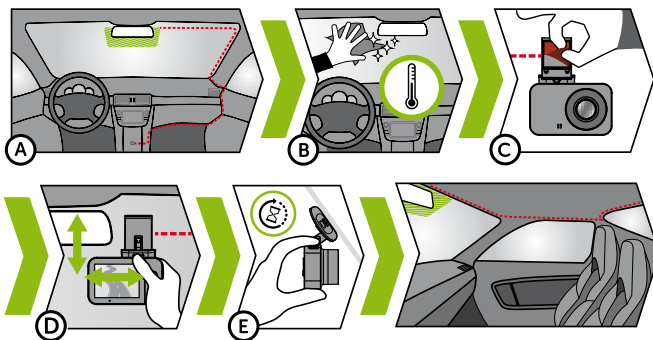

- (A) The ideal place to mount your camera is the space between the windscreen and the rear-view mirror so as not to obstruct the driver's view. The ideal location for the rear camera is in the centre at the top of the rear window
- (B) Make sure that the glass is clean and dry at the attachment point
 - The ideal bonding temperature is 20°C – 40°C
- (C) Remove the film from 3M adhesive pad on the camera holder
- (D) Before attaching it to the glass, point the camera to capture best view
- (E) Press the 3M adhesive pad onto the glass and hold it for a while. Use the same procedure for the rear camera

- Ⓕ Connect the two cameras with the cable, which can easily be hidden under the ceiling trim. Route it sideways to the passenger side and gradually insert the trim tool under the upholstery

8. GPS AND SPEED CAMERA DETECTION

- Attaching the magnetic GPS module to camera mount
- When connected to GPS satellites, the module's LED flashes blue
- The GPS module records speed, GPS coordinates and warns of static speed cameras and traffic lights

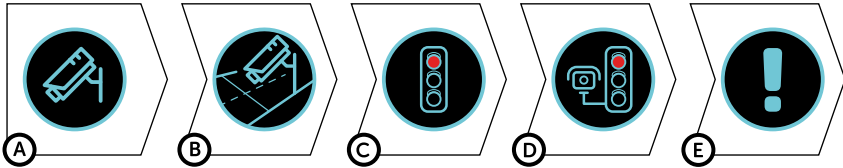

- Ⓐ Speed camera
- Ⓑ Average speed camera
- Ⓒ Red light camera
- Ⓓ Combined red light and speed camera
- Ⓔ Road safety camera

AUDIBLE SOUNDS:

- Approaching speed camera – long beep
- At the speed camera point / start of average measurement – short beeps
- End of average measurement – short beeps

9. UPDATING THE SPEED CAMERA DATABASE

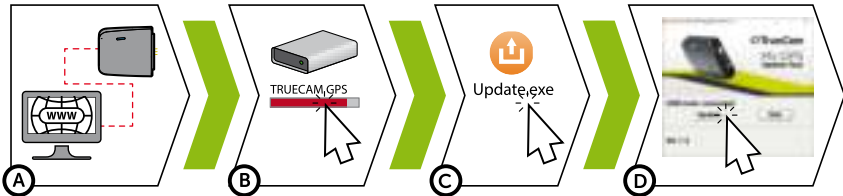

- Ⓐ Connect the GPS module to a PC with an Internet connection using the included USB cable
- Ⓑ Open the GPS module memory (similar to flash drive)
- Ⓒ Run Update.exe
- Ⓓ Click Update

10. RECORDING ONTO A PC



- (A) Remove the Micro SD card when the camera is off and insert it into the computer
 - Depending on the computer equipment, either directly, using a Micro SD/SD adapter or a Micro SD/USB adapter (included)
- (B) Open the removable disk folder and play a file
 - Any regular video player can be used
- (C) Use a special player to play videos, including data, from the optional GPS module
 - At the same time as the video, you can view the speed travelled, the GPS coordinates and directions on the map
 - The app is available at http://truecam.com/download/M7GD_player.zip

11. COMPLETE SETTINGS

SETTINGS	DESCRIPTION
Resolution	Sets the video / photo resolution Higher resolution = more detail and larger file
Loop recording	Sets the length of each loop Longer loop = larger file Loop recording can also be turned off and recording will end if the SD card is full
WDR	When turned on, the camera compensates for luminance when there are very bright and very dark areas in the picture
Brightness	Sets the overall brightness of the recording At the same time, the camera automatically adjusts the brightness of the recording depending on the light
Motion detection	Turns motion detection on / off
Parking mode	Turns parking mode on / off
Record audio	Turns the microphone on / off Also possible to switch by holding down the MENU / MODE button while recording
G-Sensor sensitivity	Sets the sensitivity of the G-Sensor
Date stamp	Displays time and date in video
GPS stamp*	Displays the GPS coordinates in the video

Speed stamp*	Displays the speed in the video
Date / time	Sets date and time Hold OK / POWER button = confirm Hold MENU / MODE = cancel
Date format	Set the format of a date
Driver name	Sets the text in the video Hold OK / POWER button = confirm Hold MENU / MODE = cancel
Screensaver	The camera continues to record during screen saver Press any key to exit the screen saver
Speed camera detection*	Visually and audibly alerts you to approaching fixed speed cameras
Speed units*	Switches between kilometres / miles when using speed stamp, speed camera detection and the screensaver
Time zone*	With the GPS module connected, the time and date are adjusted automatically, just set the appropriate time zone
Daylight saving time*	Set the Daylight saving time automatically
Volume	Adjusts the volume of all camera sounds
System sounds	Turns sound on / off for buttons and on / off status
Language	Sets the camera menu language
Format	Formats data on memory card
Default settings	Sets camera to factory settings
Firmware version	Displays the installed FW version

*These functions can only be used with connected GPS module

12. SPECIFICATIONS

Video Resolution front camera	Full HD (1920x1080) @ 30 fps HD (1280x720) @ 30 fps
Video resolution resr camera	HD (1280x720) @ 30 fps
Angle of view front camera	150°
Angle of view rear camera	130°
Video format	MOV, H.264
Image resolution	2 MP
Photo format	JPEG
Audio	Built-in microphone that can be muted
LCD display	2" 320x240
Memory	MicroSD up to 64 GB
Features	Magnetic holder, WDR, parking mode, motion detection, G-Sensor, loop recording, file protection, auto-start, magnetic GPS module with speed camera detection, magnetic CPL filter (optional)
Menu languages	English, Czech, German, Slovak, Polish, Hungarian
Power supply	Supercapacitor
Dimensions	69 × 45 × 34 mm

13. SAFETY PRECAUTIONS AND WARNINGS

- › Do not operate the camera whilst driving.
- › A film-coated or heated windscreen can reduce recording quality and interfere with the GPS module (optional) signal.
- › Do not expose the camera to extreme temperatures – especially avoid direct sunlight.
- › Make sure that the legislation of the country where you operate the vehicle allows the use of dashcams.
- › To prevent injury, the camera must always be fitted in the holder whilst driving and must not hinder the use of safety features – especially airbags.

PRECAUTIONS AND NOTICES

- › For your own safety, do not use the camera's controls while driving.
- › A window mount is needed when using the recorder in a car. Make sure that you place the recorder in an appropriate place, so as not to obstruct the driver's view or deployment of airbags.
- › Make sure that no object is blocking the camera lens and no reflective material is placed near the lens. Please keep the lens clean.
- › If the car windscreen is tinted or heated, it may limit the quality of the recording and, above all, the GPS signal.
- › For general use it is recommended to have motion detection enabled. It may lead to the memory card filling up quickly.
- › The camera is primarily designed to operate while being constantly connected to a power supply.

SAFETY PRECAUTIONS

- › Use only the charger supplied with your device. Use of another type of charger may result in malfunction and/or danger.
- › Do not use the charger in high moisture environment. Never touch the charger when your hands or feet are wet.
- › Allow adequate ventilation around the charger when using it to operate the device or to charge the battery. Do not cover the charger with paper or other objects that will reduce cooling. Do not use the charger while it is inside a carrying case.
- › Connect the charger to a proper power source. The voltage requirements are found on the product case and/or on the packaging.
- › Do not use the charger if it is visibly damaged. In case of damage, do not repair the equipment yourself!
- › In case of device overheating, immediately disconnect the power source.
- › Charge the device under supervision only.
- › Packaging contains small pieces, that can be dangerous for children. Store the product always out of reach of children. Bags or many of the pieces containing may cause suffocation after swallowing.

SAFETY NOTICES FOR POWER SUPPLY

- › For charging only use chargers, that is specified for this camera.
- › Use standard cables for charging, otherwise it could damage the device.
- › Do not use any damaged adapter or charger.
- › Power at room temperature, never charge at a temperature below 0°C or at a temperature higher than 40°C.
- › Do not expose the charger to moisture, water, rain, snow or any kind of various liquids.
- › Never leave the camera unattended during power-up, short-circuiting or accidental overcharging can cause aggressive chemicals to leak, explode, or cause a fire!
- › In the case of excessive heating of the camera, immediately disconnect it from the power supply.
- › Do not place charger on or near flammable objects. Beware of curtains, carpets, tablecloths etc.

CARING FOR YOUR DEVICE

- › Taking good care of your device will ensure trouble-free operation and reduce the risk of damage.
- › Keep your device away from excessive moisture and extreme temperatures and avoid exposing your device to direct sunlight or strong ultraviolet light for extended periods of time.
- › Do not drop your device or subject it to severe shock.
- › Do not subject your device to sudden and severe temperature changes. This could cause moisture condensation inside the unit, which could damage your device. In the event of moisture condensation, allow the device to dry out completely before use.
- › The screen surface can easily be scratched. Avoid touching it with sharp objects.
- › Never clean your device when it is powered on. Use a soft, lint-free cloth to wipe the screen and the exterior of your device. Do not use paper towels to clean the screen.
- › Never attempt to disassemble, repair or make any modifications to your device. Disassembly, modification or any attempt at repair could cause damage to your device and even bodily injury or property damage and will void any warranty.
- › Do not store or carry flammable liquids, gases or explosive materials in the same compartment as your device, its parts or accessories.
- › To discourage theft, do not leave the device and accessories in plain view in an unattended vehicle.
- › Overheating may damage the device.

OTHER INFORMATION

1) For households: This marking indicates that this product should not be disposed with other household wastes throughout the EU. To prevent possible harm to the environment or human health from uncontrolled waste disposal, recycle it responsibly to promote the sustainable reuse of material resources. To return your used device, please use the return and collection systems or contact the retailer where the product was purchased. They can take this product for environmental safe recycling. In case of incorrect disposal of this kind of wastes user can be fined according to national laws. User information for disposal of electric and electronic devices in countries outside the EU: The symbol stated above (crossed recycle bin) is valid only in countries in European Union. For correct disposal of electric and electronic devices ask your city hall or distributor of these devices. Everything is expressed by the symbol of crossed recycle bin on product, cover or printed materials.

2) You can determine a warranty service at the place of purchase. In case of technical problems or queries contact your dealer who will inform you about the following procedure. Follow the rules for work with electric devices. User is not allowed to disassembly the device neither replace any of its components. To reduce the risk of electric shock, do not remove or open the cover. In case of incorrect setup and plug in of device you will expose yourself risk of electric shock.

Products are covered by a two year warranty, unless otherwise stated. The warranty period of the battery is 24 months and 6 months for its capacity.

DECLARATION OF CONFORMITY

Hereby, elem6 s.r.o., declares that all TrueCam M7 GPS Dual products are in compliance with the essential re-quirements and other relevant provisions of Directive 2014/53/EU and 2014/30/EU. Products are intended for sale without any restriction in Germany, Czech Republic, Slovak Republic, Poland, Hungary and other EU countries. You can download the Declaration of Conformity from the website: www.truecam.com/support/doc.

- › Frequency band(s) in which the radio equipment operates: 1.524–1.627 GHz
- › Maximum radio-frequency power transmitted in the frequency band(s) in which the radio equipment operates: 12 dBm
- › Frequency of the GPS module: 1575.42 Mhz

MANUFACTURER:

elem6 s.r.o., Braškovská 308/15, 16100 Praha 6
www.truecam.com

TrueCam® brand is a registered trademark and our products are protected by patent.

All rights reserved.



TrueCam

M7 GPS Dual

Autokamera s GPS
a magnetickým designem

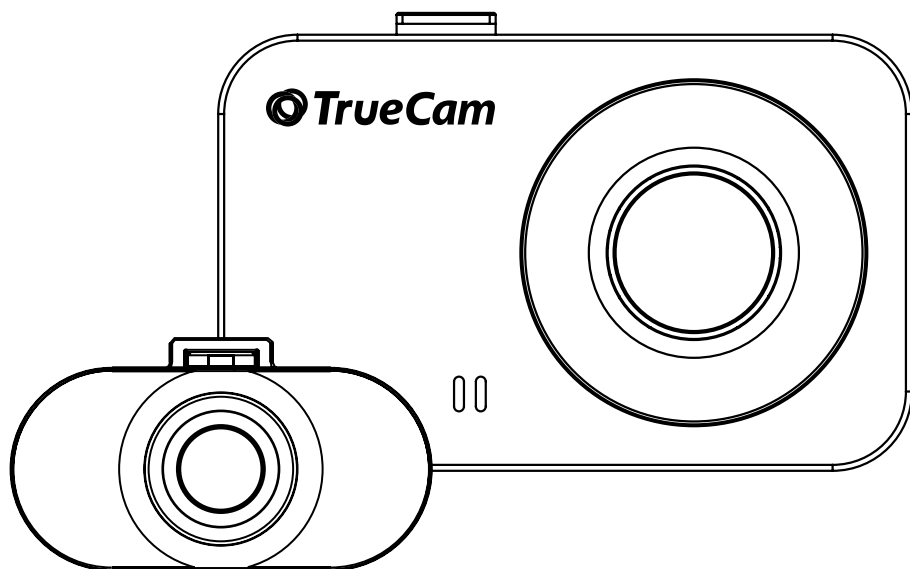

OBSAH

1. OBSAH BALENÍ.....	2
2. SEZNÁMENÍ S KAMEROU	3
3. OVLÁDÁNÍ	3
4. IKONY NA DISPLEJI.....	4
5. PRVNÍ ZAPNUTÍ.....	4
6. ZÁKLADNÍ FUNKCE.....	4
7. UMÍSTĚNÍ NA SKLO	5
8. GPS A DETEKCE RADARŮ.....	6
9. AKTUALIZACE DATABÁZE RADARŮ	6
10. PŘEHŘÁVÁNÍ NA PC	7
11. ÚPLNÉ NASTAVENÍ.....	7
12. SPECIFIKACE.....	8
13. BEZPEČNOSTNÍ ZÁSADY A UPOZORNĚNÍ.....	9

1. OBSAH BALENÍ

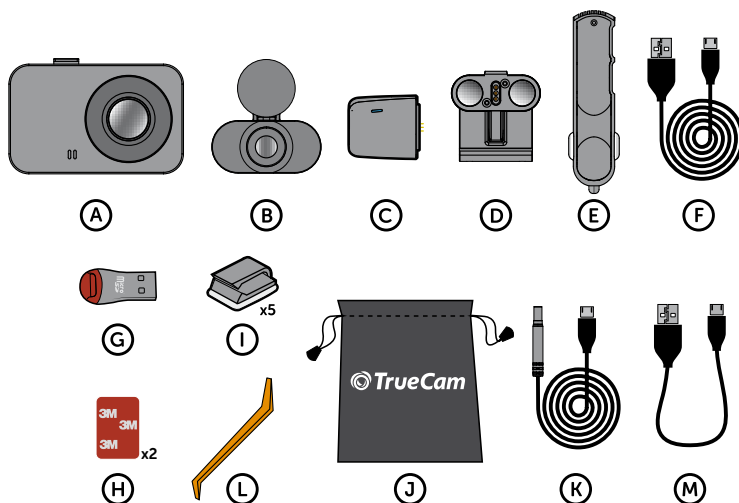

- (A) Autokamera TrueCam M7 GPS Dual
- (B) Vnitřní zadní kamera
- (C) Magnetický GPS modul
- (D) Magnetický držák s 3M nálepkou
- (E) Adaptér do autozapalovače se dvěma USB výstupy
- (F) Napájecí micro USB kabel o délce 3 m
- (G) Micro SD/USB adaptér k přenosu souborů do PC
- (H) Náhradní 3M nálepka pro opětovné přilepení držáku na sklo (2×)
- (I) 3M držák pro uchycení napájecího kabelu (5×)
- (J) Ochranný obal pro uschování a přenášení
- (K) Propojovací kabel zadní kamery
- (L) Nástroj na kabel
- (M) Datový USB kabel pro aktualizaci GPS modulu

2. SEZNÁMENÍ S KAMEROU

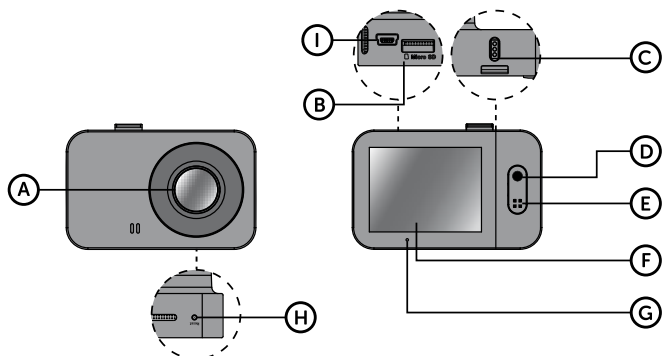

- Ⓐ Širokoúhlý objektiv
- Ⓑ Slot pro paměťovou kartu
- Ⓒ Magnetický vstup držáku
- Ⓓ Tlačítko OK / POWER
- Ⓔ Tlačítko MENU / MODE
- Ⓕ 2.0" displej
- Ⓖ Stavová dioda
(svítí = kamera je zapnutá, bliká = nahrávání)
- Ⓗ Tlačítko RESET
- Ⓘ Vstup kabelu zadní kamery

3. OVLÁDÁNÍ

REŽIM VIDEO	OK / POWER	Stisknutí	Spustit/ukončit nahrávání
		Přidržení	Zapnout/vypnout kameru
	MENU / MODE	Stisknutí	Otevřít menu
		Přidržení	Při nahrávání uzamknout záznam
REŽIM FOTO	OK / POWER	Stisknutí	Vyfotit
		Přidržení	Zapnout/vypnout kameru
	MENU / MODE	Stisknutí	Otevřít menu
		Přidržení	Přepnout režim
REŽIM PŘEHŘÁVÁNÍ	OK / POWER	Stisknutí	Spustit/přerušit přehrávání
		Přidržení	Ukončit zrychlené přehrávání
	MENU / MODE	Stisknutí	Zapnout/vypnout kameru
		Přidržení	Při přehrávání přepnout rychlost přehrávání
MENU	OK / POWER	Stisknutí	Otevřít menu
		Přidržení	Přepnout režim
	MENU / MODE	Stisknutí	Při přehrávání návrat na výběr videa
		Přidržení	Při přehrávání návrat na výběr videa
KDYKOLIV	OK / POWER	Stisknutí	Potvrdit
		Přidržení	Při zadávání znaků nahoru
	MENU / MODE	Stisknutí	Přepínání menu režimu/menu kamery
		Přidržení	Při zadávání znaků potvrdit
KDYKOLIV	RESET	Stisknutí	Dolů
		sponkou	Zpět
KDYKOLIV	RESET	Stisknutí	Restartovat kameru
		sponkou	Restartovat kameru

4. IKONY NA DISPLEJI

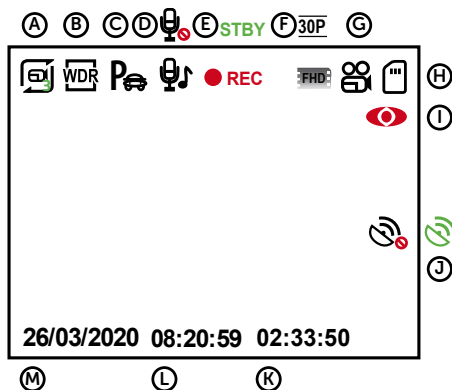

- (A) Délka záznamu do smyčky
- (B) WDR (wide dynamic range)
- (C) Parkovací režim
- (D) Záznam zvuku zapnutý / vypnutý
- (E) Spuštění záznamu
- (F) Rozlišení
- (G) Režim
- (H) Paměťová karta vložena
- (I) Detekce pohybu
- (J) GPS modul připojen ke kameře / připojen k satelitům
- (K) Délka současného záznamu
- (L) Čas
- (M) Datum

5. PRVNÍ ZAPNUTÍ

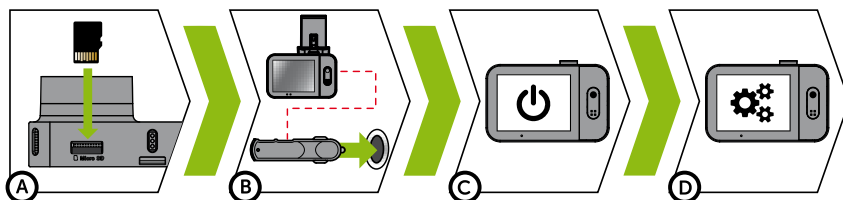

- (A) Vložte microSD kartu dle obrázku na kameře (konektory karty směrem k displeji)
 - Používejte značkové karty třídy 10 a vyšší o kapacitě až 64 GB
 - Kartu vyjímajte pouze při vypnuté kameře
 - Kartu při prvním použití zformátujte přímo v kameře a alespoň jednou za měsíc formátování opakujte pro zajištění správného fungování kamery
- (B) Zapojte adaptér do autozapalovače a pomocí USB kabelu jej propojte s držákem kamery
 - Kamera je určena k provozu pouze při připojení k napájení
 - Namísto baterie obsahuje kamera superkondenzátor, který umožňuje napájení a má několikanásobně delší živostnost, než klasická baterie
- (C) Kamera se automaticky zapne a začne nahrávat
 - U některých vozidel je nejprve nutné otočit klíčem v zapalování
- (D) Před nalepením držáku na sklo proveďte základní nastavení kamery

6. ZÁKLADNÍ FUNKCE

ZÁZNAM DO SMYČKY

- Kamera automaticky dělí záznam na kratší video soubory a při zaplnění SD karty začne přepisovat nejstarší nechráněné soubory novými
- Díky tomu se nemusíte starat o volné místo na kartě

OCHRANA SOUBORŮ

- Chcete-li soubor ochránit proti přepsání, stiskněte tlačítko MENU/MODE v průběhu nahrávání a nebo zvolte Chránit v menu Režimu přehrávání

G-SENZOR

- Pokud G-senzor zaznamená náraz, automaticky ochrání aktuálně pořizované video proti přepsání
- Pozor, při nastavení vysoké citlivosti a jízdě po nerovném povrchu může dojít k samovolnému chránění souborů a úplnému zaplnění SD karty

DETEKCE POHYBU

- Kamera začne automaticky nahrávat, když zaznamená pohyb v zorném poli objektivu a pokud pohyb ustane, tak po cca 10 vteřinách záznam ukončí
- Pokud záznam ukončíte ručně nebo kameru vypnete, detekce pohybu se deaktivuje
- Funkce slouží k monitorování zaparkovaného vozidla, nepoužívejte za jízdy
- Pro použití funkce Detekce pohybu musí být kamera zapnutá a v napájení

PARKOVACÍ REŽIM

- Kamera začne automaticky nahrávat, když zaznamená otřes vozidla a pokud se pohyb neopakuje, tak po cca 30 vteřinách záznam ukončí a vypne se
- Pro použití funkce Parkovací režim musí být kamera vypnutá a v napájení

FUNKCE GPS MODULU

- Obsahuje databázi více než 40 tisíc stacionárních radarů po celé Evropě
- Umožňuje zobrazovat rychlost/ GPS souřadnice ve videu
- Umožňuje zobrazovat rychlost na displeji

7. UMÍSTĚNÍ NA SKLO

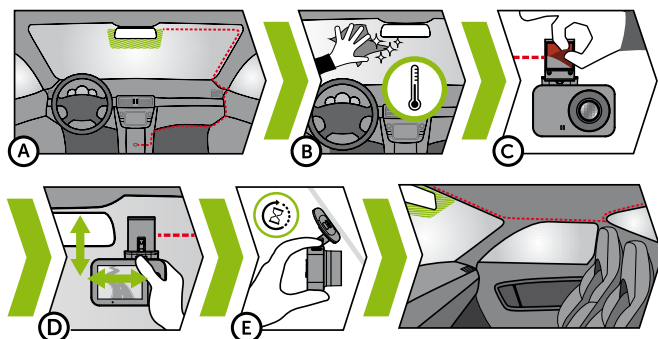

- (A) Ideálním místem pro připevnění autokamery je prostor mezi čelním sklem a zpětným zrcátkem tak, aby nepřekážela řidiči ve výhledu. Ideální umístění zadní kamery je pak střed horní části zadního okna.
- (B) Ujistěte se, že sklo je v místě uchycení čisté a suché
 - Ideální teplota pro lepení je 20°C–40°C
- (C) Sundejte folii z 3M nálepky na držáku kamery
- (D) Před přilepením na sklo nasměrujte zapnutou kameru tak, aby měla správný výhled
- (E) Přitlačte 3M nálepku na sklo a chvíli držte. Stejný postup použijte i u zadní kamery
- (F) Obě kamery propojte kabelem, který snadno skryjete v interiéru pod stropní čalounění. Vedte jej bokem vozu po straně spolujezdce a postupně vsouvajte nástrojem na kabel pod čalounění

8. GPS A DETEKCE RADARŮ

- Magnetický GPS modul připojte k držáku kamery
- Po připojení k GPS satelitům začne dioda modulu blikat modře
- GPS modul zaznamenává rychlost, GPS souřadnice a upozorňuje na stacionární rychlostní radary a průjezd na červenou

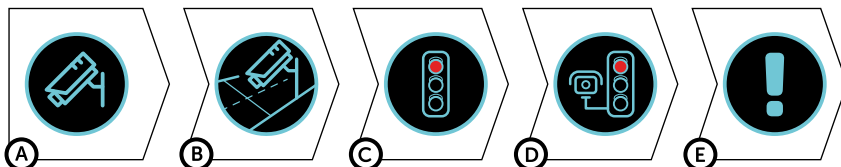

- (A) Měření rychlosti
- (B) Úsekové měření rychlosti
- (C) Průjezd na červenou
- (D) Průjezd na červenou a měření rychlosti
- (E) Nebezpečná zóna

ZVUKOVÁ SIGNALIZACE:

- Přiblížení k radaru – dlouhé pípnutí
- V místě radaru/začátku úsekového měření – krátké pípnutí
- Konec úsekového měření – krátké pípnutí

9. AKTUALIZACE DATABÁZE RADARŮ

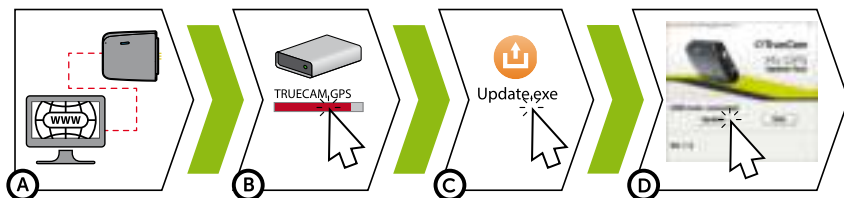

- (A) Připojte GPS modul k PC s internetovým připojením pomocí přiloženého USB kabelu
- (B) Otevřete paměť GPS modulu (podobně jako u flash disku)
- (C) Spusťte program Update.exe
- (D) Klikněte na tlačítko Update

10. PŘEHRAVÁNÍ NA PC



- Ⓐ Vyměňte Micro SD kartu z vypnuté kamery a vložte ji do počítače
 - V závislosti na vybavení počítače buďto přímo, pomocí Micro SD/SD adaptéru nebo Micro SD/USB adaptéru (součást balení)
- Ⓑ Otevřete složku vyměnitelného disku a přehrajte libovolný soubor
 - Můžete použít jakýkoliv běžný přehrávač videa
- Ⓒ Pro přehrávání videí včetně dat z doplňkově prodejného GPS modulu použijte speciální přehrávač
 - Zároveň s videem je možné sledovat údaje o rychlosti, GPS souřadnicích a trasu na mapě
 - Aplikace je dostupná na adrese http://truecam.com/download/M7GD_player.zip

11. ÚPLNÉ NASTAVENÍ

NASTAVENÍ	POPIS
Rozlišení	Nastaví rozlišení videa / fotografie Vyšší rozlišení = více detailů a větší soubor
Záznam do smyčky	Nastaví délku jednotlivých smyček Delší smyčka = větší soubor Záznam do smyčky je také možné vypnout a v případě zaplnění SD karty se záznam ukončí
WDR	Při zapnutí kamera vyrovnává světelnost, pokud jsou v obraze zároveň velmi světlé a velmi tmavé plochy
Jas	Nastaví celkovou světlost záznamu Kamera zároveň automaticky reguluje jas záznamu podle světelných podmínek
Detekce pohybu	Zapne / vypne detekce pohybu
Parkovací režim	Zapne / vypne parkovací režim
Záznam zvuku	Zapne / vypne mikrofon
Citlivost G-Senzoru	Nastaví citlivost G-Senzoru
Časová známka	Zobrazí čas a datum ve videu
GPS známka*	Zobrazí GPS souřadnice ve videu
Rychlostní známka*	Zobrazí rychlost ve videu

Datum / čas	Nastaví datum a čas Přidržení tlačítka OK / POWER = potvrdit Přidržení tlačítka MENU / MODE = zrušit
Formát datumu	Nastaví formát zobrazení datumu
Jméno řidiče	Nastaví libovolný text ve videu Přidržení tlačítka OK / POWER = potvrdit Přidržení tlačítka MENU / MODE = zrušit
Spořič obrazovky	Při spořiči obrazovky kamera nadále nahrává Spořič ukončíte stisknutím libovolného tlačítka Můžete zvolit mezi zobrazením rychlosti, nebo úplným vypnutím displeje
Detekce radarů*	Obrazově a zvukově upozorní na blížící se stacionární radary Upozornění se zobrazí i při zapnutém spořičem obrazovky
Jednotky rychlosti*	Přepíná kilometry / míle ve funkcích Rychlostní známka, Detekce radarů a Spořič obrazovky
Časová zóna*	S připojeným GPS modulem se čas a datum řídí automaticky, stačí nastavit příslušnou časovou zónu
Letní čas	Automaticky nastaví letní čas
Hlasitost	Nastaví hlasitost všech zvuků kamery
Systémové zvuky	Zapne / vypne zvuk tlačítek a zapnutí / vypnutí
Jazyk	Nastaví jazyk menu kamery
Formátovat	Formátuje data na paměťové kartě
Tovární nastavení	Nastaví kameru do továrního nastavení
Verze firmwaru	Zobrazí nainstalovanou verzi FW

*Tyto funkce lze použít pouze s připojeným GPS modulem

12. SPECIFIKACE

Rozlišení videa přední kamery	Full HD (1920×1080) @ 30 fps HD (1280×720) @ 30 fps
Rozlišení videa zadní kamery	HD (1280×720) @ 30 fps
Úhel záběru přední kamery	150°
Úhel záběru zadní kamery	130°
Formát videa	MOV, komprese H.264
Rozlišení fotografie	2 Mpx
Formát fotografie	JPEG
Zvuk	Vestavěný mikrofon s možností vypnutí
LCD displej	2" 320×240
Paměť	Micro SD až 64 GB
Funkce	magnetický držák, WDR, parkovací režim, detekce pohybu, G-senzor, záznam do smyčky, ochrana souborů, automatické spuštění, magnetický GPS modul s detekcí radarů, magnetický CPL filtr (doplňkové)
Jazyky menu	Čeština, Angličtina, Němčina, Slovenština, Polština, Maďarština
Napájení	Superkondenzátor
Rozměry	69 × 45 × 34 mm

13. BEZPEČNOSTNÍ ZÁSADY A UPOZORNĚNÍ

- › Neovládejte kameru při řízení.
- › Čelní sklo potažené jakoukoliv fólií a vyhřívané sklo mohou omezovat kvalitu záznamu a signál GPS modulu (volitelné).
- › Nevystavujte kameru extrémním teplotám – zejména dlouhou dobu na přímém slunci.
- › Ujistěte se, že legislativa státu, kde provozujete vozidlo, umožňuje používání záznamových kamer.
- › Pro předcházení zranění musí být kamera za jízdy vždy uchycena v držáku a nesmí blokovat cestu bezpečnostních prvků – zejména airbagů.

ZÁSADY A UPOZORNĚNÍ

- › Pro zajištění vlastní bezpečnosti nepoužívejte ovládací prvky tohoto přístroje při řízení.
- › Při používání rekordéru v autě je nezbytný okenní držák. Rekordér umístěte na vhodné místo tak, aby nebránil ve výhledu řidiče ani v aktivaci bezpečnostních prvků (např. airbagů).
- › Objektiv kamery nesmí být ničím blokován a v blízkosti objektivu se nesmí nacházet žádný reflexní materiál. Uchovávejte objektiv čistý.
- › Pokud je čelní sklo automobilu zbarveno reflexní vrstvou nebo je vyhřívané, může to omezovat kvalitu záznamu a především signál GPS. V takovém případě nemusí kamera GPS signál vůbec přijímat.

BEZPEČNOSTNÍ ZÁSADY

- › Používejte pouze nabíječku dodávanou s přístrojem. Při použití jiného typu nabíječky může dojít k poruše přístroje anebo může vzniknout jiné nebezpečí.
- › Nepoužívejte nabíječku ve vysoce vlhkém prostředí. Nikdy se nabíječky nedotýkejte mokřýma rukama nebo stojíte-li ve vodě.
- › Při napájení přístroje nebo nabíjení baterie ponechte kolem nabíječky dostatečný prostor pro cirkulaci vzduchu. Nepřikrývejte nabíječku papíry ani jinými předměty, které by mohly zhoršit její chlazení. Nepoužívejte nabíječku uloženou v transportním obalu.
- › Nabíječku připojte ke správnému zdroji napětí. Údaje o napětí jsou uvedeny na plášti výrobku anebo na jeho obalu.
- › Nepoužívejte nabíječku, je-li zjevně poškozena. V případě poškození zařízení sami neopravujte!
- › V případě nadměrného zahřívání přístroj okamžitě odpojte od přívodu energie.
- › Nabíjejte zařízení pod dohledem.
- › Balení obsahuje malé dílky, které mohou být nebezpečné pro děti. Produkt vždy ukládejte mimo dosah dětí. Sáčky nebo mnoho dílků, které obsahují, mohou po spolknutí nebo po nasazení na hlavu způsobit udušení.

BEZPEČNOSTNÍ UPOZORNĚNÍ PRO NAPÁJENÍ

- › Pro nabíjení používejte jen nabíječku, která je pro tuto kameru určena.
- › Používejte standardní kabely pro nabíjení, jinak by mohlo dojít k poškození zařízení.
- › Nepoužívejte jakkoliv poškozený síťový adaptér nebo nabíječku.
- › Napájení provádějte za pokojové teploty, nikdy nenabíjejte při teplotě nižší než 0°C nebo při teplotě vyšší než 40°C.
- › Nevystavujte nabíječku působení vlhkosti, vody, dešti, sněhu nebo různým nástřikům.
- › Během napájení nenechávejte kameru nikdy bez dohledu, zkrat nebo náhodné přebití může způsobit únik agresivních chemikálií, explozi nebo následný požár!
- › V případě, že při napájení kamery dochází k jejímu nadměrnému ohřívání, nabíječku okamžitě odpojte.
- › Nabíječku neumísťte při nabíjení na nebo do blízkosti hořlavých předmětů. Pozor na záclony, koberce, ubrusy atd.

ÚDRŽBA PŘÍSTROJE

- › Dobrá údržba tohoto přístroje zajistí bezproblémový provoz a omezí nebezpečí poškození.
- › Uchovávejte přístroj mimo extrémní vlhkost a teploty a nevystavujte přístroj dlouhodobě přímému slunečnímu nebo ultrafialovému záření.

- › Zabraňte pádu přístroje ani jej nevystavujte silným nárazům.
- › Nevystavujte přístroj náhlým a prudkým změnám teplot. Mohlo by to způsobit kondenzování vlhkosti uvnitř zařízení, což by mohlo přístroj poškodit. V případě, kdy dojde ke kondenzaci vlhkosti, před dalším používáním nechte přístroj dokonale vyschnout.
- › Povrch displeje se může snadno poškrábat. Nedotýkejte se jej ostrými předměty.
- › Zásadně nečistěte přístroj, když je zapnutý. K čištění displeje a vnějšího povrchu přístroje používejte měkký netřepivý hadřík. Nečistěte displej papírovými utěrkami.
- › Zásadně se nepokoušejte přístroj rozebírat, opravovat nebo jakkoli upravovat. V případě demontáže, úprav nebo jakéhokoli pokusu o opravu dochází k propadnutí záruky a může dojít k poškození přístroje či dokonce ke zranění nebo škodám na majetku.
- › Neskladujte ani nepřevázejte hořlavé kapaliny, plyny nebo výbušné materiály pohromadě s přístrojem, jeho částmi nebo doplňky.
- › Aby se zabránilo krádeži, nenechávejte přístroj a příslušenství na viditelném místě ve vozidle bez dozoru.
- › Přehřátí může přístroj poškodit.

DALŠÍ INFORMACE

1) Pro domácnosti: Uvedený symbol (přeškrtnutý koš) na výrobku nebo v průvodní dokumentaci znamená, že použité elektrické nebo elektronické výrobky nesmí být likvidovány společně s komunálním odpadem. Za účelem správné likvidace výrobku jej odevzdejte na určených sběrných místech, kde budou přijata zdarma. Správnou likvidací tohoto produktu pomůžete zachovat cenné přírodní zdroje a napomáháte prevenci potenciálních negativních dopadů na životní prostředí a lidské zdraví, což by mohly být důsledky nesprávné likvidace odpadů. Další podrobnosti si vyžádejte od místního úřadu nebo nejbližšího sběrného místa. Při nesprávné likvidaci tohoto druhu odpadu mohou být v souladu s národními předpisy uděleny pokuty. Informace pro uživatele k likvidaci elektrických a elektronických zařízení (firemní a podnikové použití): Pro správnou likvidaci elektrických a elektronických zařízení si vyžádejte podrobné informace u Vašeho prodejce nebo dodavatele. Informace pro uživatele k likvidaci elektrických a elektronických zařízení v ostatních zemích mimo Evropskou unii: Výše uvedený symbol (přeškrtnutý koš) je platný pouze v zemích Evropské unie. Pro správnou likvidaci elektrických a elektronických zařízení si vyžádejte podrobné informace u Vašich úřadů nebo prodejce zařízení. Vše vyjadřuje symbol přeškrtnutého kontejneru na výrobku, obalu nebo tištěných materiálech.

2) Záruční opravy zařízení uplatňujte u svého prodejce. V případě technických problémů a dotazů kontaktujte svého prodejce, který Vás bude informovat o dalším postupu. Dodržujte pravidla pro práci s elektrickými zařízeními. Uživatel není oprávněn rozebírat zařízení ani vyměňovat žádnou jeho součást. Při otevření nebo odstranění krytů hrozí riziko úrazu elektrickým proudem. Při nesprávném sestavení zařízení a jeho opětovném zapojení se rovněž vystavujete riziku úrazu elektrickým proudem.

Záruční lhůta je na produkty 24 měsíců, pokud není stanovena jinak. Záruka se nevztahuje na poškození způsobené nestandardním používáním, mechanickým poškozením, vystavením agresivním podmínkám, zacházením v rozporu s manuálem a běžným opotřebením. Záruční doba na baterii je 24 měsíců, na její kapacitu 6 měsíců.

Výrobce, dovozce ani distributor nenesou žádnou odpovědnost za jakékoliv škody způsobené montáží nebo nesprávným užíváním produktu.

PROHLÁŠENÍ O SHODĚ

Společnost elem6 s.r.o. tímto prohlašuje, že všechna zařízení TrueCam M7 GPS Dual jsou ve shodě se základními požadavky a dalšími příslušnými ustanoveními směrnice 2014/53/EU a 2014/30/EU. Produkty jsou určeny pro prodej bez omezení v Německu, České republice, Slovensku, Polsku, Maďarsku a v dalších členských zemích EU. Záruční lhůta je na produkty 24 měsíců, pokud není stanovena jinak. Prohlášení o shodě lze stáhnout z webu www.truecam.com/support/doc.

- › Kmitočtové pásmo, v němž rádiové zařízení pracuje: 1.524–1.627 GHz
- › Maximální radiofrekvenční výkon vysílaný v kmitočtovém pásmu, v němž je rádiové zařízení provozováno: 12 dBm
- › Frekvence GPS modulu: 1575.42 Mhz

VÝROBCE:

elem6 s.r.o., Braškovská 308/15, 16100 Praha 6
www.truecam.com

Značka TrueCam® je registrovanou ochrannou známkou a její výrobky jsou chráněny průmyslovým vzorem.

Všechna práva vyhrazena.



TrueCam

M7 GPS Dual

Autokamera mit GPS
und Magnethalterung

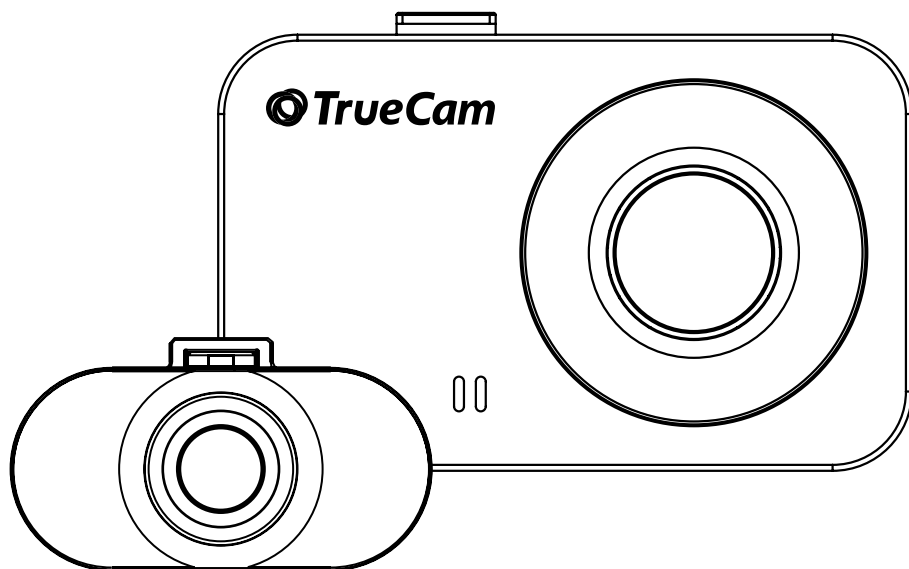

INHALT

1. PACKUNGSINHALT	2
2. KENNENLERNEN DER KAMERA	3
3. BEDIENUNG	3
4. SYMBOLE AUF DEM DISPLAY	4
5. ERSTE INBETRIEBNAHME	4
6. GRUNDFUNKTIONEN	4
7. ANBRINGUNG AUF DEM GLAS	5
8. GPS UND BLITZERWARNER	6
9. AKTUALISIERUNG DER RADARDATENBANK	6
10. ABSPIELEN AUF EINEM PC	7
11. VOLLSTÄNDIGEEINSTELLUNGEN	7
12. SPEZIKATIONEN	8
13. SICHERHEITSGRUNDSÄTZE UND HINWEISE	9

1. PACKUNGSINHALT

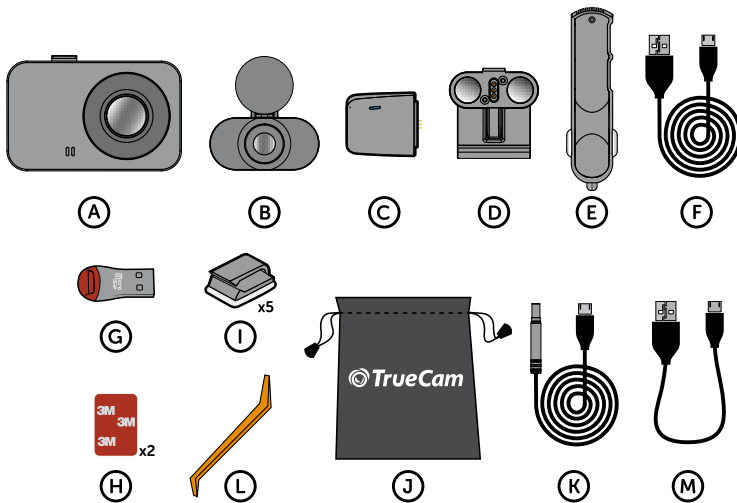

- (A) Autokamera TrueCam M7 GPS Dual
- (B) Heckkamera
- (C) Magnetisches GPS Modul
- (D) Magnethalterung mit 3M Klebepad
- (E) Adapter für den Zigarettenanzünder mit zwei USB-Ausgängen
- (F) Micro USB-Kabel mit einer Länge von 3 m
- (G) Micro SD/USB Adapter für die Dateiübertragung in den PC
- (H) 3M Klebepad-Ersatz für das erneute Ankleben der Magnethalterung auf das Glas (2x)
- (I) 3M Halterung für die Befestigung des Stromversorgungskabels (5x)
- (J) Schutzverpackung für die Aufbewahrung und den Transport
- (K) Anschlusskabel der heckseitigen Kamera
- (L) Werkzeug für das Kabel
- (M) USB-Datenkabel für GPS-Modul-Update

2. KENNENLERNEN DER KAMERA

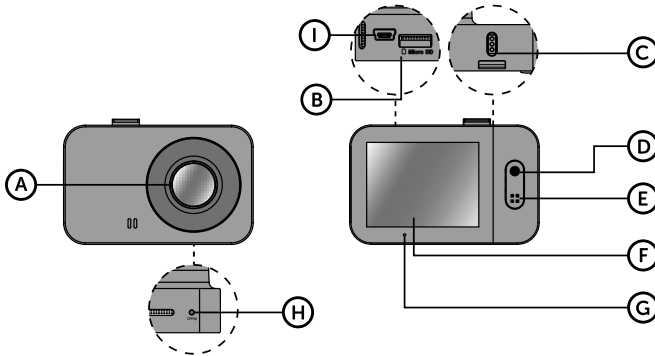

- A** Weitwinkelobjektiv
- B** Speicherkarten Slot
- C** Magnetischer Eingang der Magnethalterung
- D** OK Taste / POWER Taste
- E** MENÜ Taste / MODE Taste
- F** 2.0" Display
- G** Status Diode (leuchtet = Kamera ist angeschaltet, blinkt Aufnahme)
- H** RESET Taste
- I** Kableingang der heckseitigen Kamera

3. BEDIENUNG

AUFNAHME-MODUS	OK / POWER	Drücken	Starten / beenden der Aufnahme
		Gedrückt halten	Anschalten / Ausschalten der Kamera
	MENÜ / MODE	Drücken	Öffnen des Menüs Bei der Aufnahme die Aufnahme beenden
		Gedrückt halten	Modus umschalten Bei der Aufnahme anschalten / ausschalten Aufnahme des Tons
MODUS FOTO-GRAFIEREN	OK / POWER	Drücken	Fotografieren
		Gedrückt halten	Anschalten / Ausschalten der Kamera
	MENÜ / MODE	Drücken	Menü öffnen
		Gedrückt halten	Modus umschalten
WIEDERGABE-MODUS	OK / POWER	Drücken	Starten / Unterbrechen der Wiedergabe Beenden der Schnell-Wiedergabe
		Gedrückt halten	Anschalten / Ausschalten der Kamera Bei der Wiedergabe die Geschwindigkeit der Wiedergabe umschalten
	MENÜ / MODE	Drücken	Menü öffnen
		Gedrückt halten	Modus umschalten Bei der Wiedergabe zur Video-Option zurückkehren
MENÜ	OK / POWER	Drücken	Bestätigen Bei der Eingabe der Zeichen nach oben
		Gedrückt halten	Umschalten des Modus MENÜ / Menü Kamera Bei der Eingabe der Zeichen bestätigen
	MENÜ / MODE	Drücken	Nach unten
		Gedrückt halten	Zurück
JEDERZEIT	RESET	Mit der Klammer drücken	Kamera erneut starten

4. SYMBOLE AUF DEM DISPLAY

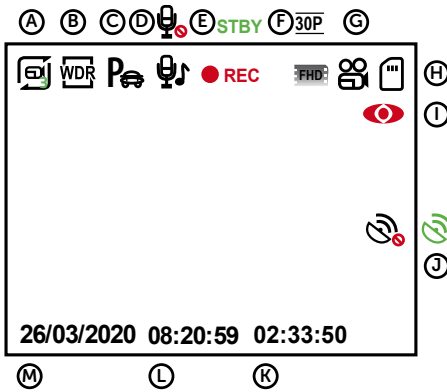

- (A) Länge der Loop-Aufnahme
- (B) WDR (wide dynamic range)
- (C) Parkmodus
- (D) Audioaufnahme ein / aus
- (E) Aufzeichnung gestartet
- (F) Auflösung
- (G) Modus
- (H) Speicherkarte eingelegt
- (I) Bewegungserkennung
- (J) GPS Modul an die Kamera angeschlossen / mit Satelliten verbunden
- (K) Länge der gegenwärtigen Aufnahme
- (L) Uhrzeit
- (M) Datum

5. ERSTE INBETRIEBNAHME

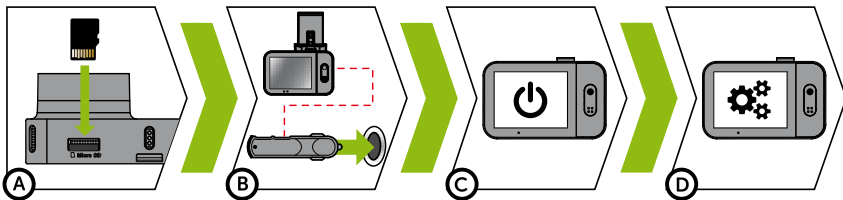

- (A) Legen Sie die Micro SD Karte wie auf der Abbildung auf die Kamera (die Anschlüsse der Karte in Richtung zum Display)
 - Verwenden Sie Marken-Karten der Klasse 10 und höher mit einer Kapazität bis zu 64 GB
 - Nehmen Sie die Karte nur heraus, wenn die Kamera ausgeschaltet ist
 - Formatieren Sie die Karte vor der ersten Verwendung in der Kamera und wiederholen Sie das Formatieren mindestens einmal im Monat, damit dafür gesorgt ist, dass die Kamera richtig funktioniert
- (B) Schließen Sie den Adapter an den Zigarettenanzünder und schließen Sie ihn mit dem USB-Kabel an der Magnethalterung der Kamera an
 - Die Kamera ist nur für den Betrieb bestimmt, wenn sie an die Stromversorgung angeschlossen ist
 - Anstelle einer Batterie enthält die Kamera einen Superkondensator, der das Laden ermöglicht und eine vielfach längere Lebensdauer hat als klassische Batterien
- (C) Die Kamera schaltet sich automatisch an und beginnt aufzuzeichnen
 - Bei manchen Fahrzeugen ist es zuerst notwendig, den Schlüssel in der Zündung umzudrehen
- (D) Vor dem Ankleben der Magnethalterung auf das Glas, führen Sie die Grundeinstellungen der Kamera durch

6. GRUNDFUNKTIONEN

AUFNAHME VON SCHLEIFEN

- Die Kamera teilt automatisch die Aufzeichnung in kürzere Video-Dateien und beim Belegen der SD Karte beginnt sie die älteren ungeschützten Dateien neu zu überschreiben
- Dank dessen müssen Sie sich nicht um freien Speicherplatz auf der Karte kümmern

SCHUTZ DER DATEIEN

- Falls Sie eine Datei vor dem Überschreiben schützen möchten, drücken Sie die Taste MENÜ / MODE im Verlauf der Aufzeichnung oder wählen Sie Schützen im Menü des Aufzeichnungsmodus

G-SENSOR

- Falls der G-Sensor einen Stoß verzeichnet, so schützt er automatisch das gerade bereitgestellte Video vor dem Überschreiben
- Vorsicht, bei der Einstellung einer hohen Empfindlichkeit und bei der Fahrt über eine ebene Oberfläche können die Dateien selbsttätig geschützt und die SD Karte vollständig belegt werden

BEWEGUNGSMELDER

- Die Kamera beginnt automatisch aufzuzeichnen, wenn sie eine Bewegung in dem Sichtfeld des Objektivs wahrnimmt und falls eine Bewegung stattfindet, so ist nach etwa 10 Sekunden die Aufzeichnung beendet
- Falls Sie die Aufzeichnung manuell beenden oder die Kamera ausschalten, wird Bewegungsmelder der Bewegung deaktiviert
- Die Funktion dient der Aufzeichnung von parkenden Fahrzeugen, verwenden Sie sie nicht während der Fahrt
- Wenn Sie die Funktion Bewegungsmelder verwenden möchten, muss die Kamera eingeschaltet sein und geladen werden

PARKMODUS

- Die Kamera beginnt automatisch aufzuzeichnen, wenn sie eine Erschütterung des Fahrzeugs erkennt und die Bewegung nicht wiederholt, so etwas nach 30 Sekunden wird die Aufzeichnung beendet und sie schaltet sich aus
- Wenn Sie die Funktion Parkmodus verwenden möchten, muss die Kamera ausgeschaltet sein und geladen werden

FUNKTION DES GPS-MODULS

- Enthält eine Datenbank mit mehr als 40 Tsd. stationären Radaren europaweit
- Ermöglicht, die Geschwindigkeit / GPS-Koordinaten im Video anzuzeigen
- Ermöglicht, die Geschwindigkeit am Display anzuzeigen

7. ANBRINGUNG AUF DEM GLAS

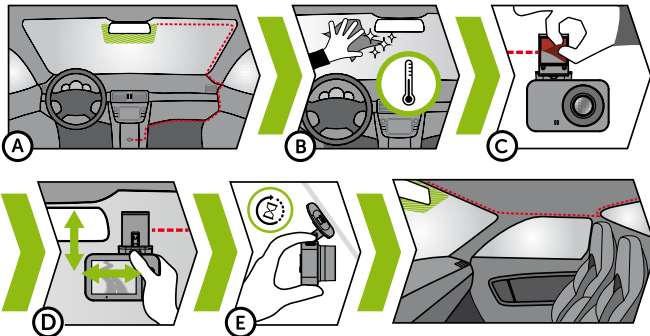

- (A)** Die ideale Stelle für die Befestigung der Autokamera ist der Bereich zwischen der Frontscheibe und dem Rückspiegel, so, damit sie dem Fahrer nicht die Sicht behindert. Ideale Anordnung der heckseitigen Kamera ist in der Mitte des oberen Heckfensterbereichs
- (B)** Achten Sie darauf, dass das Glas an der Befestigungsstelle sauber und trocken ist
 - Die ideale Temperatur für die Befestigung sind 20°C–40°C

- Ⓒ Nehmen Sie die Folie von den 3M Klebepads auf der Magnethalterung der Kamera
- Ⓓ Vor dem Bekleben des Glases richten Sie die angeschaltete Autokamera so aus, dass sie die richtige Sicht hat
- Ⓔ Drücken Sie die 3M Klebepads auf das Glas und drücken Sie sie eine Weile an. Denselben Vorgang benutzen Sie auch bei der heckseitigen Kamera
- Ⓕ Verbinden Sie beide Kameras mit dem Kabel, das Sie leicht im Innenraum unter der Dachhimmelverkleidung verbergen. Führen Sie das Kabel seitlich im Wagen auf der Seite des Beifahrers und schieben Sie es vorsichtig mit dem Kabelwerkzeug unter die Verkleidung

8. GPS UND BLITZERWARNER

- Befestigen Sie das GPS Modul am Halter der Kamera
- Nach dem Anschließen an die GPS-Satelliten beginnt die Diode des Moduls blau zu blinken
- Das GPS Modul verzeichnet die Geschwindigkeit, die GPS-Koordinaten und weist auf die stationären Geschwindigkeitsradaren und auf das Durchfahren bei Rot hin

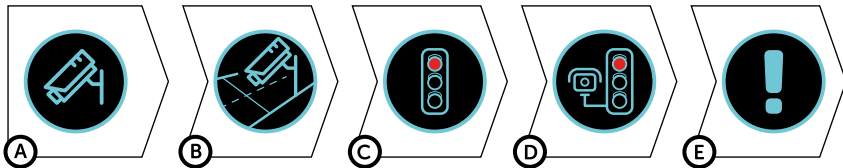

- Ⓐ Geschwindigkeitsmessung
- Ⓑ Section Control
- Ⓒ Rote Ampeln
- Ⓓ Rote Ampeln und Geschwindigkeitsmessung
- Ⓔ Gefahrenzone

TONSIGNALISIERUNG:

- Annäherung an einen Radar – langer Piepton
- An der Stelle des Radars/Anfang der Section Control – kurzer Piepton
- Ende der Section Control – kurzer Piepton

9. AKTUALISIERUNG DER RADAR DATENBANK

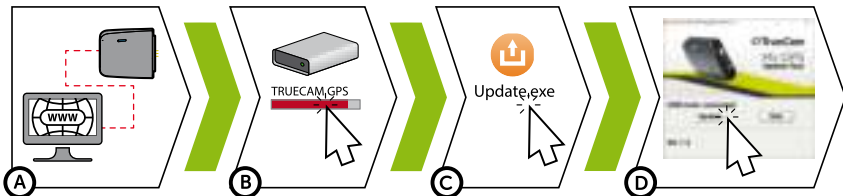

- Ⓐ Verbinden Sie das GPS Modul über das beigelegte USB Kabel mit einem PC mit Internetanschluss
- Ⓑ Öffnen Sie den Speicher des GPS Moduls (so wie bei einem Flash Disc)
- Ⓒ Starten Sie das Programm Update.exe
- Ⓓ Klicken Sie auf die Schaltfläche Update

10. ABSPIELEN AUF EINEM PC



- Ⓐ Entnehmen Sie die Micro SD Karte aus der ausgeschalteten Kamera und schieben Sie sie in den Computer ein
 - Abhängig von der Ausstattung des Computers entweder direkt, mittels einem Micro SD/SD Adapter oder einem Micro SD/USB Adapter (im Lieferumfang enthalten)
- Ⓑ Öffnen Sie das Verzeichnis des Datenträgers und spielen Sie einen beliebige Datei ab
 - Sie können jeden gebräuchlichen Videoplayer verwenden
- Ⓒ Zum Abspielen der Videos samt den Daten aus dem optionalen GPS Modul verwenden Sie einen speziellen Player
 - Zusammen mit dem Video können Sie die Angaben über die Geschwindigkeit, die GPS Daten und die Strecke auf der Karte verfolgen
 - Die Applikation steht unter folgender Adresse zur Verfügung
http://truecam.com/download/M7GD_player.zip

11. VOLLSTÄNDIGE EINSTELLUNGEN

EINSTELLUNG	BESCHREIBUNG
Auflösung	Einstellung der Video-/Fotoauflösung
Loop-Aufnahme	Einstellung der Dauer der einzelnen Schleifen Längere Schleife = größere Datei Die Endlosaufnahme kann auch ausgeschaltet werden und wenn die SD Karte voll ist, wird die Aufnahme beendet
WDR	Gleicht beim Einschalten der Kamera die Helligkeit aus, wenn sich gleichzeitig sehr helle und sehr dunkle Flächen im Bild befinden
Helligkeit	Einstellung der Gesamthelligkeit der Aufnahme Die Kamera regelt, je nach den Lichtbedingungen, gleichzeitig automatisch die Helligkeit der Aufnahme
Bewegungserkennung	Schaltet die Bewegungserkennung ein / aus
Parkmodus	Schaltet den Parkmodus ein / aus
Audioaufnahme	Schaltet das Mikrofon ein / aus Kann auch durch gedrücktes Halten der Taste MENU / MODE während der Aufnahme erfolgen
G-Sensor- Empfindlichkeit	Stellt die Empfindlichkeit des G-Sensors ein
Datumsanzeige	Zeigt die Uhrzeit und das Datum im Video an

GPS Markierung*	Zeigt die GPS Koordinaten im Video an
Geschwindigkeitsanzeige*	Zeigt die Geschwindigkeit im Video an
Datum / Uhrzeit	Einstellung des Datums und der Uhrzeit Gedrücktes Halten der Taste OK / POWER = bestätigen Gedrücktes Halten der Taste MENU / MODE = aufheben
Datumsformat	Legt das Datumsanzeigeformat fest
Name des Fahrers	Einstellung eines beliebigen Textes im Video Gedrücktes Halten der Taste OK / POWER = bestätigen Gedrücktes Halten der Taste MENU / MODE = aufheben
Bildschirmschoner	Bei eingeschaltetem Bildschirmschoner nimmt die Kamera weiterhin auf Sie beenden den Bildschirmschoner durch Drücken einer beliebigen Taste
Radarwarnung*	Warnung in Bild und Ton vor sich nähernden stationären Radaranlagen
Einheit der Geschwindigkeit*	Umschalten zwischen Kilometern / Meilen in den Funktionen Geschwindigkeitsanzeige, Radarwarnung und Bildschirmschoner
Zeitzone*	Mit verbundenem GPS Modul werden die Uhrzeit und das Datum automatisch eingestellt, es muss nur die jeweilige Zeitzone eingestellt werden
Sommerzeit*	Stellt die Sommerzeit automatisch ein
Lautstärke	Einstellung der Lautstärke aller Kameratöne
Systemtöne	Ein- / Ausschalten der Tastentöne und ein / aus
Sprache	Einstellung der Menüsprache der Kamera
Format	Formatiert die Daten auf der Speicherkarte
Fabrikseinstellung	Stellt die Werkseinstellungen der Kamera wieder her
Firmwareversion	Zeigt die installierte Version der Firmware an

*Diese Funktionen sind nur mit GPS Modul und der aktuellen Firmware zugänglich

12. SPEZIKATIONEN

Videoauflösung Vordere Kamera	Full HD (1920×1080) @ 30 fps HD (1280×720) @ 30 fps
Videoauflösung Heckkamera	HD (1280×720) @ 30 fps
Aufnahmewinkel Vordere Kamera	150°
Aufnahmewinkel Heckkamera	130°
Videoformat	MOV, Komprimierung H.264
Auflösung der Fotos	2 Mpx
Format der Fotos	JPEG
Ton	Eingebautes Mikrofon, das ausgeschalten werden kann
LCD Display	2" 320×240
Speicher	Micro SD bis 64 GB
Funktionen	Magnethalterung, WDR, Parkmodus, Bewegungserkennung, G-Sensor, Aufzeichnung in einer Schleife, Schutz der Dateien, automatischer Start, magnetisches GPS Modul, magnetischer CPL Filter (optional)
Menüsprachen	Deutsch, Tschechisch, Englisch, Slowakisch, Polnisch, Ungarisch
Stromversorgung	Superkondensator
Abmessungen	69 × 45 × 34 mm

13. SICHERHEITSGRUNDSÄTZE UND HINWEISE

- › Bedienen Sie die Kamera nicht während der Fahrt.
- › Das Glas ist mit einer Folie beklebt und das erwärmte Glas kann die Aufnahmequalität und das Signal des GPS Moduls einschränken (optional).
- › Setzen Sie die Kamera keinen extremen Temperaturen aus – insbesondere nicht einer längeren direkten Sonneneinstrahlung.
- › Achten Sie auf die gesetzlichen Vorschriften des Landes, in dem Sie das Fahrzeug betreiben, ob Sie die Verwendung einer Aufzeichnungskamera erlauben.
- › Damit Verletzungen vermieden werden, muss die Autokamera während der Fahrt immer an der Metallhalterung befestigt sein und darf nicht den Weg zu den Sicherheitselementen versperrern – insbesondere zum Airbag.

WARNUNGEN, INFORMATIONEN UND SICHERHEITSMITTEILUNGEN

- › Aus Sicherheitszwecken bedienen Sie die Kamera nicht während sie ein Fahrzeug führen.
- › Wenn Sie die Kamera im Auto benutzen möchten ist eine Saugnapfhalterung nötig. Die Kamera muss an einer geeigneten Stelle angebracht werden um die Sicht des Fahrers nicht zu behindern und Sicherheitsrelevante Systeme wie Airbags nicht zu behindern oder zu stören.
- › Das Objektiv der Kamera darf nicht verdeckt sein und in der Nähe sollten sich keine reflektierenden Materialien befinden. Halten Sie das Objektiv sauber.
- › Wenn die Frontscheibe des Fahrzeuges getönt ist oder beheizt wird, kann dies die Aufnahmequalität verringern und vor allem das GPS Signal stören.
- › Für den gängigen Gebrauch empfehlen wir nicht die Bewegungserkennung aktiviert zu haben. Die Speicherkarte kann so schnell voll werden.
- › Die Kamera ist primär zum Betrieb mit kontinuierlicher Versorgung bestimmt.

SICHERHEITSHINWEISE

- › Benutzen Sie nur das mitgelieferte Ladegerät. Wenn ein anderes Ladegerät verwendet wird kann dies die Kamera stören oder beschädigen oder eine andere Gefahr entstehen.
- › Ladegerät nicht in sehr feuchter Umgebung benutzen. Fassen Sie das Gerät nie an wenn Sie nasse Hände oder im Wasser stehen.
- › Wenn das Gerät geladen oder mit Strom versorgt wird oder lassen Sie genügend Abstand zu anderen Gegenständen um ein ausreichende Lüftung zu gewährleisten. Decken Sie das Ladegerät nicht mit Papieren oder anderen Materialien zu um die Kühlung nicht zu behindern. Benutzen Sie das Ladegerät nicht in der Verpackung.
- › Das Ladegerät immer an die richtige Netzspannung anschließen. Einspeise Spannung finden Sie auf dem Gerät oder auf der Verpackung.
- › Ladegerät nicht benutzen wenn es augenscheinlich beschädigt ist. Versuchen Sie das Gerät nicht selber reparieren.
- › Wenn das Gerät zu heiß werden sollte, sofort von der Stromzufuhr trennen.
- › Der Packungsinhalt beinhaltet kleine Teile, die eine Gefahr für Kinder darstellen können. Bewahren Sie das Produkt stets außerhalb der Reichweite von Kindern auf. Die Verpackung und Enthaltene Kleinteile können bei Verschlucken eine Erstickengefahr darstellen.

SICHERHEITSHINWEISE ZUR STROMVERSORGUNG

- › Verwenden Sie zum Laden nur die für diesen Kameratyp angegebenen Ladegeräte.
- › Verwenden Sie nur zugelassene Ladekabel, ansonsten riskieren Sie eine Beschädigung des Geräts.
- › Verwenden Sie niemals beschädigte Ladegeräte, oder Ladeadapter.
- › Leistung bei Raumtemperatur, niemals unter 0 ° C oder über 40 ° C.
- › Setzen Sie das Ladegerät niemals Feuchtigkeit, Wasser, Regen, Schnee oder anderen Flüssigkeiten aus.
- › Lassen Sie die Kamera beim Aufladen niemals unbeaufsichtigt. Elektrischer Kurzschluss oder versehentliche Überladung der Kamera können Emission von Schadstoffen, Explosion oder Brand verursachen.
- › Bei übermäßiger Erwärmung der Kamera das Ladegerät sofort vom Stromnetz trennen.

- › Verwenden Sie das Ladegerät niemals in der Nähe von entflammaren Gegenständen, wie z. B. Batterien, Vorhängen, Tischdecken usw.

GERÄTEPFLEGE

- › Eine gute Gerätepflege sichert Ihnen einen einwandfreien Betrieb, Langlebigkeit und mindert das Risiko von Beschädigungen.
- › Halten Sie das Gerät fern von extremer Feuchtigkeit und Temperaturen, setzen Sie das Gerät langfristig nicht ultravioletter und Sonneneinstrahlung aus.
- › Vermeiden Sie starke Schläge und Fall des Gerätes.
- › Setzen Sie das Gerät keinen extremen Temperaturschwankungen aus. Dies könnte zu Kondenswasserbildung im inneren des Geräts führen und das Gerät beschädigen. Bei Kondenswasserbildung lassen Sie das Gerät vor weiterer Inbetriebnahme mehrere Tage gründlich trocknen.
- › Die Displayoberfläche kann leicht verkratzen. Nicht mit scharfen Gegenständen berühren.
- › Gerät nicht putzen wenn eingeschaltet. Um das Display und die Kamera zu reinigen benutzen Sie ein fusselfreies feines Tuch. Display nicht mit Papiertaschentüchern reinigen.
- › Versuchen Sie nie die Kamera auseinander zu nehmen, selber zu reparieren oder sonst wie zu verändern. In allen Fällen von Demontage oder anderen Änderungen des Geräts verfällt die Garantie und es kann zu Verletzungen oder sogar Schäden an Eigentum kommen.
- › Lagern und transportieren Sie das Gerät oder seine Teile nicht in der Nähe von brennbaren Materialien, Flüssigkeiten, Gasen oder Sprengmaterial.
- › Um Diebstahl vorzubeugen lassen Sie das Gerät oder Zubehör sichtbar im Auto ohne Aufsicht.
- › Überhitzung kann das Gerät beschädigen.
- › Laden Sie das Gerät nur unter Aufsicht.

WEITERE ANGABEN

1) Für Haushalte: Das angeführte Symbol (durchgestrichene Mülltonne) auf dem Gerät oder in der begleitenden Dokumentation bedeutet, dass die gebrauchten elektrischen oder elektronischen Produkte nicht zusammen mit dem Restmüll entsorgt werden dürfen. Damit sie ordnungsgemäß entsorgt werden können, geben Sie sie bitte an der dafür bestimmten Sammelstellen ab, wo sie kostenlos angenommen werden. Durch die richtige Entsorgung dieses Produkts helfen Sie, die wertvollen natürlichen Rohstoffe zu erhalten und dem potentiellen negativen Einfluss auf die Umwelt und die menschliche Gesundheit, die die negativen Folgen einer falschen Entsorgung darstellen, vorzubeugen. Erfragen Sie weitere Details bei der lokalen Behörde oder bei der nächsten Sammelstelle. Bei einer falschen Entsorgung dieser Produktenart können Ihnen gemäß den lokalen Vorschriften Geldbußen auferlegt werden. Informationen für die Entsorgung der elektrischen oder elektronischen Geräten (Nutzung seitens Firmen und Unternehmen): Erfragen Sie detaillierte Informationen über die Entsorgung der elektrischen und elektronischen Geräte bei Ihrem Händler oder Lieferanten. Informationen über die Entsorgung der elektrischen und elektronischen Geräte für die Benutzer aus anderen Ländern außerhalb der Europäischen Union: Das oben angeführte Symbol (durchgestrichene Mülltonne) ist nur in den Ländern der Europäischen Union gültig. Für eine ordnungsgemäße Entsorgung der elektrischen und elektronischen Geräte erfragen Sie detaillierte Informationen bei Ihren Behörden oder Händlern. Das Symbol der durchgestrichenen Mülltonne steht für alle oben aufgeführten Vorschriften.

2) Machen Sie die Garantiereparaturen des Geräts bei Ihrem Händler geltend. Bei technischen Problemen und Fragen setzen Sie sich mit Ihrem Händler in Verbindung, der Sie über das weitere Vorgehen informieren wird. Halten Sie sich an die Regeln des Umgangs mit Gerät. Der Benutzer ist nicht berechtigt, die Geräte auseinanderzunehmen und oder irgendeinen Teil von ihnen auszuwechseln. Beim Auseinandernehmen oder Abnehmen des Gehäuses droht das Risiko einer Verletzung durch einen Stromschlag. Bei einer nicht korrekten Zusammensetzung des Geräts und dessen nachfolgenden Anschluss an die Stromversorgung setzen Sie sich auch dem Risiko einer Stromverletzung aus.

Insofern nicht anders deklariert, sind die Produkte mit einer zweijährigen Herstellergarantie versehen. Die Garantiezeit für die Batterie beträgt 24 Monate, auf die Batteriekapazität wird eine Garantie von 6 Monaten gewährt.

KONFORMITÄTSEKTLÄRUNG

Hiermit erklärt die elem6 s.r.o., dass alle Produkte der TrueCam M7 GPS Dual konform sind mit den Richtlinien und relevanten Provisionen der Direktive 2014/53/EU und 2014/30/EU. Die Produkte sind für den un-ingeschränkten Verkauf in Deutschland, Tschechien, Slowakei, Polen, Ungarn, und anderen EU Ländern bestimmt. Sie können die vollständige Konformitätserklärung unter der folgenden Webseite einsehen: www.truecam.com/support/doc.

- › Frequenzbereich(e) in denen das Radiogerät operiert: 1.524–1.627 GHz
- › Maximale Radiofrequenzstärke, die über den/die Frequenzbereich(e) des Geräts abgestrahlt wird: 12 dBm
- › Frequenz des GPS-Moduls: 1575.42 Mhz

HERSTELLER:

elem6, s.r.o., Braškovská 308/15, 16100 Prag 6
www.truecam.com

Die TrueCam® Marke ist ein eingetragenes Warenzeichen, und unsere Produkte sind patentrechtlich geschützt.

Alle Rechte vorbehalten.





M7 GPS Dual

Autokamera s GPS
a magnetickým dizajnom

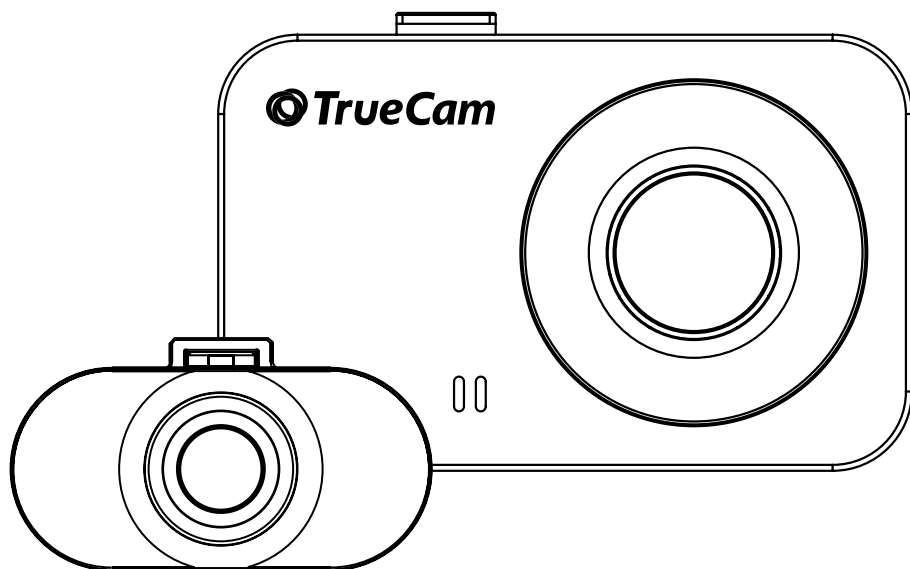

OBSAH

1. OBSAH BALENIA	2
2. ZOZNÁMENIE S KAMEROU	3
3. OVLÁDANIE	3
4. IKONY NA DISPLEJI	4
5. PRVÉ ZAPNUTIE	4
6. ZÁKLADNÉ FUNKCIE	4
7. UMIESTNENIE NA SKLO	5
8. GPS A DETEKCIA RADAROV	6
9. AKTUALIZÁCIA DATABÁZE RADAROV	6
10. PREHRÁVANIE NA PC	7
11. ÚPLNÉ NASTAVENIE	7
12. ŠPECIFIKÁCIE	8
13. BEZPEČNOSTNÉ ZÁSADY A UPOZORNENIA	9

1. OBSAH BALENIA

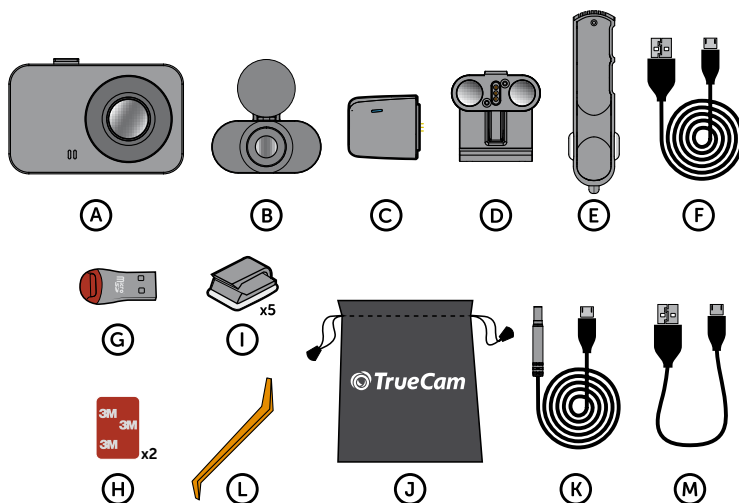

- (A)** Autokamera TrueCam M7 GPS Dual
- (B)** Zadná kamera
- (C)** Magnetický GPS modul
- (D)** Magnetický držiak s 3M nálepkou
- (E)** Adaptér do autozapaľovača s dvomi USB výstupmi
- (F)** Napájací micro USB kábel s dĺžkou 3 m
- (G)** Micro SD/USB adaptér na prenos súborov do PC
- (H)** Náhradná 3M nálepka pre opätovné prilepenie držiaku na sklo (2x)
- (I)** 3M držiak pre uchytenie napájacieho kábla (5x)
- (J)** Ochranný obal na uschovávanie a prenášanie
- (K)** Prepájací kábel zadnej kamery
- (L)** Nástroj na kábel
- (M)** Dátový USB kábel pre aktualizáciu GPS modulu

2. ZOZNÁMENIE S KAMEROU

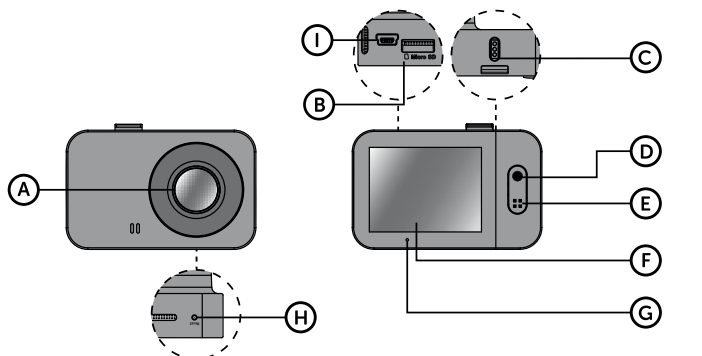

- A** Širokohlý objektív
- B** Slot pre pamäťovú kartu
- C** Magnetický vstup držiaku
- D** Tlačidlo OK / POWER
- E** Tlačidlo MENU / MODE
- F** 2.0" displej
- G** Stavová dióda
(svieti = kamera je zapnutá, bliká = nahrávanie)
- H** Tlačidlo RESET
- I** Vstup kábla zadnej kamery

3. OVLÁDANIE

REŽIM VIDEO	OK / POWER	Stlačenie	Spustiť/ukončiť nahrávanie
		Pridržanie	Zapnúť/vypnúť kameru
	MENU / MODE	Stlačenie	Otvoriť menu
		Pridržanie	Pri nahrávaní uzamknúť záznam
REŽIM FOTO	OK / POWER	Stlačenie	Prepnúť režim
		Pridržanie	Pri nahrávaní zapnúť/vypnúť záznam zvuku
	MENU / MODE	Stlačenie	Odfotiť
		Pridržanie	Zapnúť/vypnúť kameru
REŽIM PREHRÁVANIE	OK / POWER	Stlačenie	Otvoriť menu
		Pridržanie	Prepnúť režim
	MENU / MODE	Stlačenie	Pri prehrávaní prerušiť prehrávanie
		Pridržanie	Ukončiť zrýchlené prehrávanie
MENU	OK / POWER	Stlačenie	Zapnúť/vypnúť kameru
		Pridržanie	Pri prehrávaní prepnúť rýchlosť prehrávania
	MENU / MODE	Stlačenie	Otvoriť menu
		Pridržanie	Prepnúť režim
KEDYKOL'VEK	RESET	Stlačenie	Pri prehrávaní návrat na výber videa
		Pridržanie	Potvrdiť
	RESET	Stlačenie sponkou	Pri zadávaní znakov hore
		Stlačenie	Prepínanie menu režimu/menu kamery
		Pridržanie	Pri zadávaní znakov potvrdiť
		Stlačenie	Dole
		Pridržanie	Späť
		Stlačenie sponkou	Reštartovať kameru

4. IKONY NA DISPLEJI

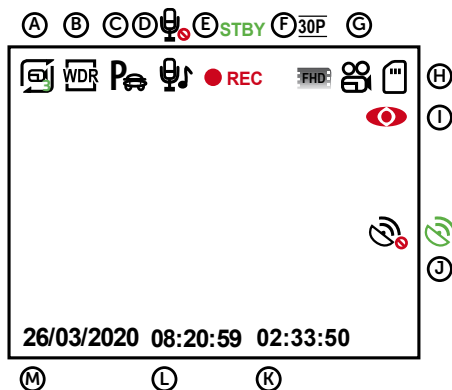

- A Dĺžka záznamu do slučky
- B WDR (wide dynamic range)
- C Parkovací režim
- D Záznam zvuku zapnutý / vypnutý
- E Spustenie záznamu
- F Rozlíšenie
- G Režim
- H Pamäťová karta vložená
- I Detekcia pohybu
- J GPS modul pripojený ku kamere / pripojen k satelitom
- K Dĺžka súčasného záznamu
- L Čas
- M Dátum

5. PRVÉ ZAPNUTIE

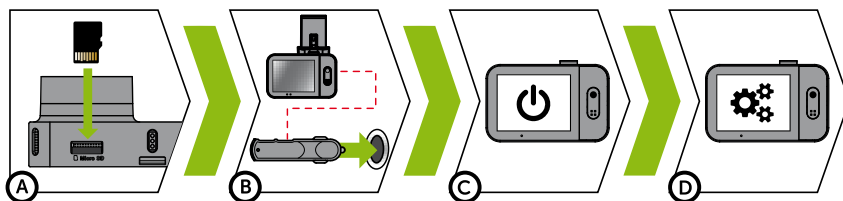

- A Vložte microSD kartu podľa obrázku na kamere (konektory karty smerom k displeju)
 - Používajte značkové karty triedy 10 a vyššie, s kapacitou až 64 GB
 - Kartu vyberte len pri vypnutej kamere
 - Kartu pri prvom použití sfórmátujte priamo v kamere a aspoň raz za mesiac zopakujte pre zaistenie správneho fungovania kamery
- B Zapojte adaptér do autozapaľovača a pomocou USB kábla ho prepojte s držiakom kamery
 - Kamera je určená k prevádzke len pri pripojení k napájaniu
 - Namiesto batérie obsahuje kamera super-kondenzátor, ktorý umožňuje napájanie a niekoľkonásobne dlhšiu životnosť v porovnaní s klasickou batériou
- C Kamera sa automaticky zapne a začne nahrávať
 - Pri niektorých vozidlách je nutné najskôr otočiť kľúčom v zapalovaní
- D Pred nalepením držiaku na sklo vykonajte základné nastavenie kamery

6. ZÁKLADNÉ FUNKCIE

ZÁZNAM DO SLUČKY

- Kamera automaticky delí záznam na kratšie video súbory a pri zaplnení SD karty začne prepisovať najstaršie nechránené súbory novými
- Vďaka tomu sa nemusíte starať o voľné miesto na karte

OCHRANA SÚBORU

- Ak chcete súbor ochrániť proti prepísaniu, stlačte tlačidlo MENU/MODE v priebehu nahrávania alebo zvolte Chrániť v menu Režimu prehrávania G-senzor

- › Pokiaľ G-senzor zaznamená náraz, automaticky ochráni aktuálne zhotovované video proti prepísaniu
- › Pozor, pri nastavení vysokej citlivosti a jazde po nerovnom povrchu môže dôjsť k samovoľnému chráneniu súborov a úplnému zaplneniu SD karty

DETEKCIA POHYBU

- › Kamera začne automaticky nahrávať, keď zaznamená pohyb v zornom poli objektívu a pokiaľ pohyb ustane, tak po cca 10 sekundách záznam ukončí
- › Pokiaľ záznam ukončíte ručne alebo kameru vypnete, detekcia pohybu sa deaktivuje
- › Funkcia slúži na monitorovanie zaparkovaného vozidla, nepoužívajte za jazdy
- › Pre použitie funkcie Detekcie pohybu musí byť kamera zapnutá a v napájaní

PARKOVACÍ REŽIM

- › Kamera začne automaticky nahrávať, keď zaznamená otras vozidla a pokiaľ sa pohyb neopakuje, tak po cca 30 sekundách, záznam ukončí a vypne sa
- › Pre použitie funkcie Parkovací režim musí byť kamera vypnutá a v napájaní

FUNKCIE GPS MODULU

- › Obsahuje databázu viac než 40 tisíc stacionárnych radarov po celej Európe
- › Umožňuje zobrazovať rýchlosť/ GPS súradnice vo videu
- › Umožňuje zobrazovať rýchlosť na displeji

7. UMIESTNENIE NA SKLO

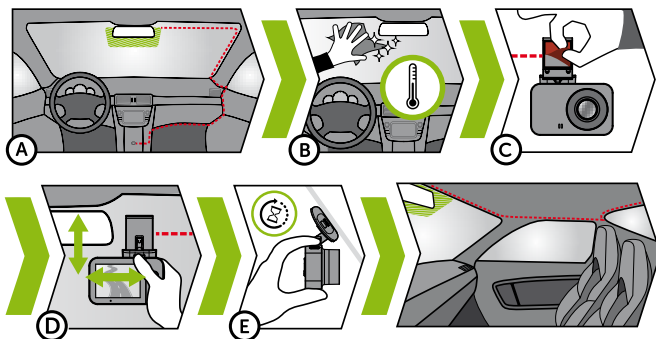

- (A) Ideálnym miestom pre pripevnenie autokamery je priestor medzi čelným sklom a spätným zrkadlom tak, aby neprekážala vodičovi vo výhľade. Ideálne umiestnenie zadnej kamery je potom stred hornej časti zadného okna
- (B) Uistite sa, že je sklo v mieste plánovaného uchytenia čisté a suché
 - › Ideálna teplota pre lepenie je 20°C–40°C
- (C) Odstráňte fóliu z 3M nálepky na držiaku kamery
- (D) Prd prilepením na sklo, nasmerujte zapnutú kameru tak, aby mala správny výhľad
- (E) Prtlačte 3M nálepku na sklo a chvíľku pridržte. Rovnaký postup použite aj v prípade zadnej kamery
- (F) Obe kamery prepojte káblom, ktorý jednoducho skryjete v interiéri pod stropné čalúnenie. Vedte ho bokom vozidla, po strane spolujazdca a postupne vsúvajte nástrojom na kábel pod čalúnenie

8. GPS A DETEKCIA RADAROV

- Magnetický GPS modul pripojte k držiaku kamery
- Po pripojení ku GPS satelitom začne dióda modulu blikať modrou farbou
- GPS modul zaznamenáva rýchlosť GPS súradnice a upozorňuje na stacionárne rýchlostné radary a prejazd na červenú

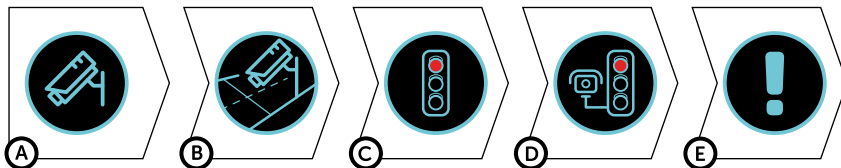

- (A) Meranie rýchlosti
- (B) Úsekové meranie rýchlosti
- (C) Prejazd na červenú
- (D) Prejazd na červenú a meranie rýchlosti
- (E) Nebezpečná zóna

ZVUKOVÁ SIGNALIZÁCIA:

- Priblíženie k radaru – dlhé pípnutie
- V mieste radaru / začiatku úsekového merania – krátke pípnutie
- Koniec úsekového merania – krátke pípnutie

9. AKTUALIZÁCIA DATABÁZE RADAROV

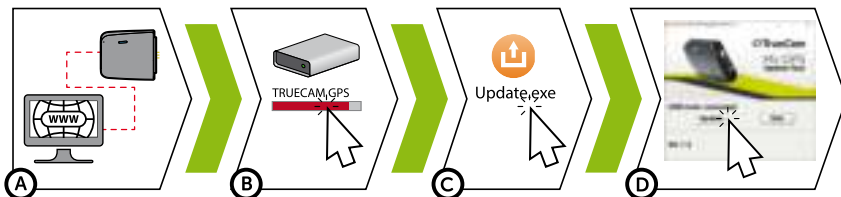

- (A) Pripojte GPS modul k PC s internetovým pripojením pomocou priloženého USB káblu
- (B) Otvorte pamäť GPS modulu (podobne ako u flash disku)
- (C) Spustíte program Update.exe
- (D) Kliknite na tlačidlo Update

10. PREHRÁVANIE NA PC



- Ⓐ Vyberte micro SD kartu z vypnutej kamery a vložte ju do počítača
 - V závislosti od vybavenia počítača buď priamo, pomocou micro SD/SD adaptéra, alebo micro SD/USB adaptéra (súčasť balenia)
- Ⓑ Otvorte zložku vymeniteľného disku a prehrajte ľubovoľný súbor
 - Môžete použiť akýkoľvek bežný prehrávač videa
- Ⓒ Na prehrávanie videí vrátane dát z doplnkovo predajného GPS modulu použite špeciálny prehrávač
 - Zároveň s videom je možné sledovať údaje o rýchlosti, GPS súradniciach a trasu na mape
 - Aplikácia je dostupná na adrese http://truecam.com/download/M7GD_player.zip

11. ÚPLNÉ NASTAVENIE

NASTAVENIE	POPIS
Rozlíšenie	Nastaví rozlíšenie videa/fotografie Vyššie rozlíšenie = viac detailov a väčší súbor
Nahrávanie v slučke	Nastaví dĺžku jednotlivých slučiek Dlhšia slučka = väčší súbor Záznam do slučky je tiež možné vypnúť a v prípade zaplnenia SD karty sa záznam ukončí
WDR	Pri zapnutí kamera vyrovnáva svetelnosť, pokiaľ sú v obraze zároveň veľmi svetlé a veľmi tmavé plochy
Jas	Nastaví celkovú svetlosť záznamu Kamera zároveň automaticky reguluje jas záznamu podľa svetelných podmienok
Detekcia pohybu	Zapne/vypne detekcia pohybu
Parkovací režim	Zapne/vypne parkovací režim
Nahrávanie zvuku	Zapne/vypne mikrofón
Citlivosť G-senzora	Nastaví citlivosť G-senzora
Časová známka	Zobrazí čas a dátum vo videu
GPS známka*	Zobrazí GPS súradnice vo videu
Rýchlostná známka*	Zobrazí rýchlosť vo videu

Dátum / čas	Nastaví dátum a čas Pridržanie tlačidla OK/POWER = potvrdiť Pridržanie tlačidla MENU/MODE = zrušiť
Formát dátumu	Nastaví formát zobrazení dátumu
Méno šoféra	Nastaví ľubovoľný text vo videu Pridržanie tlačidla OK/POWER = potvrdiť Pridržanie tlačidla MENU/MODE = zrušiť
Šetrič obrazovky	Pri šetriči obrazovky kamera naďalej nahráva Šetrič ukončíte stlačením ľubovoľného tlačidla
Detekcia radarov*	Obrazovo a zvukovo upozorní na blížiace sa stacionárne radary
Jednotky rýchlostí*	Prepína kilometre / míle vo funkciách. Rýchlostná známka. Detekcia radarov a Šetrič obrazovky
Časová zóna*	S pripojeným GPS modulom sa čas a dátum nastavuje automaticky, stačí nastaviť len príslušnú časovú zónu
Letný čas	Automaticky nastaví letný čas
Hlasitosť	Nastaví hlasitosť všetkých zvukov kamery
Systémové zvuky	Zapne/vypne zvuk tlačidiel a zapnutie/vypnutie
Jazyk	Nastaví jazyk menu kamery
Formátovať	Formátuje dáta na pamäťovej karte
Továrenské nastavenia	Nastaví kameru do továrenského nastavenia
Verzia firmwaru	Zobrazí nainštalovanú verziu FW

*Tieto funkcie je možné použiť len se zapojeným GPS modulom

12. ŠPECIFIKÁCIE

Rozlíšenie videa prednej kamery	Full HD (1920×1080) @ 30 fps HD (1280×720) @ 30 fps
Uhol záberu prednej kamery	HD (1280×720) @ 30 fps
Úhol záběru přední kamery	150°
Uhol záberu prednej kamery	130°
Formát videa	MOV, kompresia H.264
Rozlíšenie fotografie	2 Mpx
Formát fotografie	JPEG
Zvuk	Vstavaný mikrofón s možnosťou vypnutia
LCD displej	2" 320×240
Pamäť	Micro SD až 64 GB
Funkcie	Magnetický držiak, WDR, parkovací režim, detekcia pohybu, G-senzor, záznam do slučky, ochrana súborov, automatické spustenie, magnetický GPS modul s detekciou radarov, magnetický CPL filter (doplnkovo)
Jazyky menu	Slovenčina, Čeština, Angličtina, Nemčina, Poľština, Maďarčina
Napájanie	Superkondenzátor
Rozmery	69 × 45 × 34 mm

13. BEZPEČNOSTNÉ ZÁSADY A UPOZORNENIA

- › Neovládajte kameru pri riadení.
- › Čelné sklo potiahnuté akoukoľvek fóliou a vyhrievané sklo môžu obmedzovať kvalitu záznamu a signál GPS modulu (voliteľné).
- › Nevystavujte kameru extrémnym teplotám – najmä nenechávajte dlhú dobu na priamom slnku.
- › Uistite sa, že legislatíva štátu, kde prevádzkujete vozidlo, umožňuje používanie záznamových kamier.
- › Pre predchádzanie zraneniam musí byť kamera za jazdy vždy uchytená v držiaku a nesmie blokovať cestu bezpečnostných prvkov – hlavne airbagov.

ZÁSADY A UPOZORNENIA

- › Pre zaistenie vlastnej bezpečnosti nepoužívajte ovládacie prvky tohto prístroja pri riadení.
- › Pri používaní rekordéra v aute je nutný okenný držiak. Rekordér umiestnite na vhodné miesto tak, aby nebránil vo výhlade vodiča ani v aktivácii bezpečnostných prvkov (napr. airbagov).
- › Objektív kamery nesmie byť ničím blokovaný a v blízkosti objektívu sa nesmie nachádzať žiadny reflexný materiál. Uchovávajte objektív čistý.
- › Ak je čelné sklo automobilu zafarbené reflexnou vrstvou, alebo je vyhrievané, môže to obmedzovať kvalitu záznamu a predovšetkým signál GPS.

BEZPEČNOSTNÉ ZÁSADY

- › Používajte len nabíjačku dodávanú s prístrojom. Pri použití iného typu nabíjačky môže dôjsť k poruche prístroja alebo môže vzniknúť iné nebezpečenstvo.
- › Nepoužívajte nabíjačku vo vysoko vlhkom prostredí. Nikdy sa nabíjačky nedotýkajte mokrymi rukami alebo ak stojíte vo vode.
- › Pri napájaní prístroja alebo nabíjaní batérie ponechajte v okolí nabíjačky dostatočný priestor pre cirkuláciu vzduchu. Neprikrývajte nabíjačku papiermi ani inými predmetmi, ktoré by mohli zhoršiť jej chladenie. Nepoužívajte nabíjačku uloženú v transportnom obale.
- › Nabíjačku pripojujte ku správnejmu zdroju napätia. Údaje o napätí sú uvedené na plášti výrobku alebo na jeho obale.
- › Nepoužívajte nabíjačku, ak je zjavne poškodená. V prípade poškodenia zariadenia ju sami neopravujte!
- › V prípade nadmerného zahrievania prístroja ho okamžite odpojte od prívodu energie.
- › Nabíjajte zariadenie pod dohľadom.
- › Balenie obsahuje malé časti, ktoré môžu byť nebezpečné pre deti. Produkt vždy odkladajte mimo dosahu detí. Vrecká alebo časti, ktoré obsahujú, môžu po prehltnutí alebo nasadení na hlavu spôsobiť udusenie.

BEZPEČNOSTNÉ UPOZORNENIE PRE NAPÁJENIE

- › Na nabíjanie používajte len nabíjačku, ktorá je pre túto kameru určená.
- › Používajte štandardné káble pre nabíjanie, inak by mohlo dôjsť k poškodeniu zariadenia.
- › Nepoužívajte akokoľvek poškodený sieťový adaptér alebo nabíjačku.
- › Napájanie vykonávajte za izbovej teploty, nikdy nenabíjajte pri teplote nižšej ako 0°C alebo pri teplote vyššej ako 40°C.
- › Nevystavujte nabíjačku pôsobeniu vlhkosti, vody, dažďa, snehu alebo rôznym nástrekom.
- › Počas napájania nenechávajte kameru nikdy bez dohľadu, skrat alebo náhodné prebitie môže spôsobiť únik agresívnych chemikálií, explóziu alebo požiar!
- › V prípade, že pri napájaní kamery dochádza k jej nadmernému ohrievaniu, nabíjačku okamžite odpojte.
- › Nabíjačku neumiestňujte pri nabíjaní na horľavé predmety alebo do ich blízkosti. Pozor na záclony, koberce, obrusy a podobne.

ÚDRŽBA PRÍSTROJA

- › Dobrá údržba tohto prístroja zaisťuje bezproblémový chod a obmedzí nebezpečenstvo poškodenia.
- › Uchovávajte prístroj mimo extrémnu vlhkosť a teploty a nevystavujte prístroj dlhodobo priamemu slnečnému alebo ultrafialovému žiareniu.

- › Zabráňte pádu prístroja, nevystavujte ho silným nárazom.
- › Nevystavujte prístroj náhlym a prudkým zmenám teplôt. Mohlo by to spôsobiť kondenzovanie vlhkosti vnútri zariadenia, čo by mohlo prístroj poškodiť. V prípade, kedy dôjde ku kondenzácii vlhkosti, nechajte prístroj pred ďalším používaním dokonale vyschnúť.
- › Zásadne nečistite prístroj, keď je zapnutý. K čisteniu prístroja používajte mäkkú handričku.
- › Zásadne sa nepokúšajte prístroj rozobrať, opravovať alebo akokoľvek upravovať. V prípade demontáže, úprav alebo akéhokoľvek pokusu o opravu dochádza ku prepadnutiu záruky a môže dôjsť ku poškodeniu prístroja alebo dokonca ku zraneniu alebo škodám na majetku.
- › Neskladujte ani neprevádzajte horľavé kvapaliny, plyny alebo výbušné materiály spolu s prístrojom, jeho časťami alebo doplnkami.
- › Aby sa zabránilo krádeži, nenechávajte prístroj a príslušenstvo na viditeľnom mieste vo vozidle bez dozoru.
- › Prehriatie môže prístroj poškodiť.

ĎALŠIE INFORMÁCIE

1) Pre domácnosti: Uvedený symbol (preškrtnutý kôš) na výrobku alebo v sprievodnej dokumentácii znamená, že použité elektrické alebo elektronické výrobky nesmú byť likvidované spoločne s komunálnym odpadom. Za účelom správnej likvidácie výrobku ho odovzdajte na určených zberných miestach, kde budú prijaté zdarma. Správnou likvidáciou tohto produktu pomôžete zachovať cenné prírodné zdroje a napomáhate prevencii potenciálnych negatívnych dopadov na životné prostredie a ľudské zdravie, čo by mohli byť dôsledky nesprávnej likvidácie odpadov. Ďalšie podrobnosti si vyžiadajte od miestneho úradu alebo najbližšieho zberného miesta. Pri nesprávnej likvidácii tohto druhu odpadu môžu byť v súlade s národnými predpismi udelené pokuty. Informácie pre užívateľov k likvidácii elektrických a elektronických zariadení (firemné o podnikové použitie): Pre správnu likvidáciu elektrických a elektronických zariadení si vyžiadajte podrobné informácie u vášho predajcu alebo dodávateľa. Informácie pre užívateľov k likvidácii elektrických a elektronických zariadení v ostatných krajinách mimo Európskej únie: Vyššie uvedený symbol (preškrtnutý kôš) je platný len v krajinách Európskej únie. Pre správnu likvidáciu elektrických a elektronických zariadení si vyžiadajte podrobné informácie u vašich úradov alebo u predajca zariadenia. Všetko vyjadruje symbol preškrtnutého kontajnera na výrobku, obalu alebo tlačенých materiáloch.

2) Záručné opravy zariadenia uplatňujte u svojho predajcu. V prípade technických problémov a otázok kontaktujte svojho predajcu, ktorý Vás bude informovať o ďalšom postupe. Dodržujte pravidlá pre prácu s elektrickými zariadeniami. Užívateľ nie je oprávnený rozoberať zariadenie ani vymieňať žiadnu jeho súčasť. Otváranie alebo odstránenie krytov hrozí riziko úrazov elektrickým prúdom. Pri nesprávnom zostavení zariadenie jeho opätovnom zapojení sa tiež vystavujete riziku úrazov elektrickým prúdom.

Záručná lehota na výrobky je 24 mesiacov, pokiaľ nie je stanovená inak. Záruka sa nevzťahuje na poškodenie spôsobené neštandardným používaním, mechanickým poškodením, vystavením agresívnym podmienkam, zachádzaním v rozpore s manuálom a bežným opotrebovaním. Záručná doba na batériu je 24 mesiacov, na jej kapacitu 6 mesiacov.

Výrobca, dovozca ani distribútor nenesú žiadnu zodpovednosť za akékoľvek škody spôsobené montážou alebo nesprávnym používaním produktu.

VYHLÁSENIE O ZHODE

Spoločnosť elem6 s.r.o. týmto prehlasuje, že všetky zariadenia TrueCam M7 GPS Dual sú v zhode so základnými požiadavkami a ďalšími príslušnými ustanoveniami smernice 2014/53/EU a 2014/30/EU. Produkty sú určené na predaj bez obmedzenia v Nemecku, Českej republike, Slovensku, Poľsku, Maďarsku a v ďalších členských krajinách EÚ. Vyhlásenie o zhode možno stiahnuť z webu www.truecam.com/support/doc.

- Frekvenčné pásmo (frekvenčné pásma), v ktorom rádiové zariadenie pracuje: 1.524–1.627 GHz
- Maximálny rádiový výkon vysielaný vo frekvenčnom pásme (vo frekvenčných pásmach), v ktorom je rádiové zariadenie používané: 12 dBm
- Frekvenčné pásmo GPS modulu: 1575.42Mhz

VÝROBCA:

elem6 s.r.o., Braškovská 308/15, 16100 Praha 6
www.truecam.com

Značka TrueCam® je registrovanou ochrannou známkou a její výrobky sú chránené priemyslovým vzorom.

Všetky práva vyhradené.





M7 GPS Dual

Kamera samochodowa
i magnetycznym designem

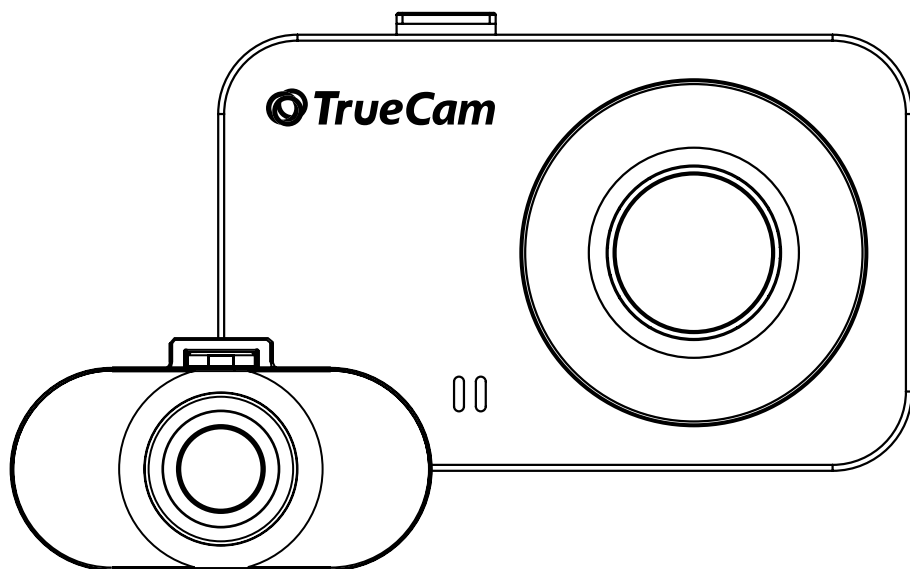

SPIS TREŚCI

1. ZAWARTOŚĆ OPAKOWANIA	2
2. ZAPOZNANIE Z KAMERĄ	3
3. OBSŁUGA	3
4. IKONY NA WYŚWIETLACZU	4
5. PIERWSZE WŁĄCZENIE	4
6. PODSTAWOWE FUNKCJE	4
7. UMIESZCZENIE NA SZYBIE	5
8. GPS I DETEKCJA RADARÓW PRĘDKOŚCI	6
9. AKTUALIZACJA BAZY FOTORADARÓW	6
10. ODTWARZANIE NA PC	7
11. PEŁNA USTAWIENIE	7
12. SPECYFIKACJA	8
13. ZASADY BEZPIECZEŃSTWA I OSTRZEŻENIA	9

1. ZAWARTOŚĆ OPAKOWANIA

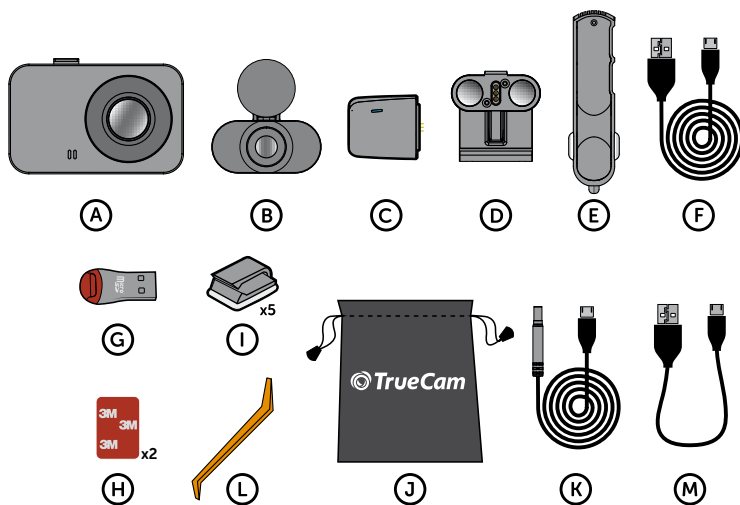

- (A) Kamera samochodowa TrueCam M7 GPS Dual
- (B) Tylna kamera
- (C) Magnetyczny moduł GPS
- (D) Mocowanie magnetyczne z naklejką 3M
- (E) Adapter do zapalniczki samochodowej z dwoma wyjściami USB
- (F) Zasilanie micro USB kabel o długości 3 m
- (G) Micro SD/USB adapter do przenoszenia plików do PC
- (H) Zapassowa naklejka 3M do ponownego przyklejenia mocowania do szyby (2x)
- (I) Mocowanie 3M do zamocowania kabla zasilania (5x)
- (J) Opakowanie ochronne do przechowywania i przenoszenia
- (K) Kabel łączący tylną kamerę
- (L) Narzędzie do kabli
- (M) Kabel USB do aktualizacji modułu GPS

2. ZAPOZNANIE Z KAMERA

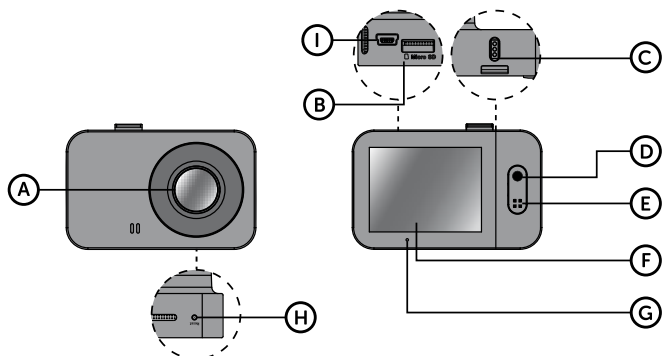

- A** Szerokokątny obiektyw
- B** Wejście na kartę pamięci
- C** Wejście magnetyczne mocowania
- D** Przycisk OK / POWER
- E** Przycisk MENU / MODE
- F** 2.0" wyświetlacz
- G** Dioda informacyjna
(świeci = kamera jest włączona, miga = nagrywanie)
- H** Przycisk RESET
- I** Wejście kabla tylnej kamery

3. OBSŁUGA

TRYB NAGRYWANIA	OK / POWER	Naciśnięcie	Uruchom/zakończ nagrywanie
		Przytrzymanie	Włącz/wyłącz kamerę
	MENU / MODE	Naciśnięcie	Otwórz menu Podczas nagrywania chroni zapis
		Przytrzymanie	Przełącz tryb Podczas nagrywania włącz/wyłącz zapis dźwięku
TRYB FOTOGRAFO- WANIA	OK / POWER	Naciśnięcie	Sfotografuj
		Przytrzymanie	Włącz/wyłącz kamerę
	MENU / MODE	Naciśnięcie	Otwórz menu
		Przytrzymanie	Przełącz tryb
TRYB ODTWARZANIA	OK / POWER	Naciśnięcie	Uruchom/przerwij odtwarzanie Zakończ przyspieszone odtwarzanie
		Przytrzymanie	Włącz/wyłącz kamerę Podczas odtwarzania przełącz szybkość odtwarzania
	MENU / MODE	Naciśnięcie	Otwórz menu
		Przytrzymanie	Przełącz tryb Podczas odtwarzania powrót do wyboru nagrywania
MENU	OK / POWER	Naciśnięcie	Potwierdź Podczas zadawania znaków na górze
		Przytrzymanie	Przełączanie menu trybu/menu kamery Podczas zadawania znaków potwierdź
	MENU / MODE	Naciśnięcie	W dół
		Przytrzymanie	Wstecz
KIEDYKOLWIEK	RESET	Naciśnięcie spinką	Restartuj kamerę

4. IKONY NA WYŚWIETLACZU

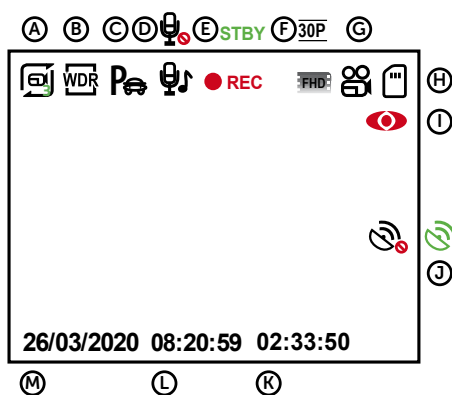

- (A) Długość nagrywania w pętli
- (B) WDR (wide dynamic range)
- (C) Tryb parkingowania
- (D) Zapis dźwięku włączony / wyłączony
- (E) Uruchomienie zapisu
- (F) Rozdzielczość
- (G) Tryb
- (H) Włożona karta pamięciowa
- (I) Detekcja ruchu
- (J) Moduł GPS (opcjonalnie) podłączony do wideorejestratora / podłączony z satelitą
- (K) Pozostały czas nagrywania / bieżąca długość zapisu
- (L) Godzina
- (M) Data

5. PIERWSZE WŁĄCZENIE

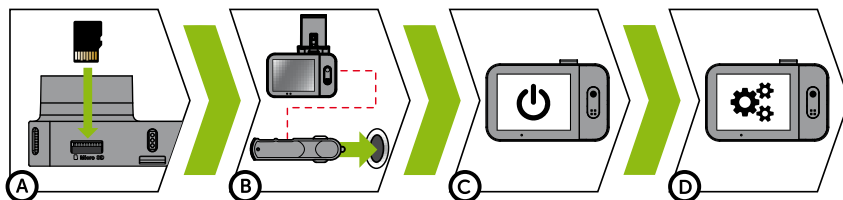

- (A) Włóż kartę microSD kartę zgodnie z rysunkiem na kamerze (konektory karty w kierunku wyświetlacza)
 - Używaj kart markowych klasy 10 i wyższej o pojemności do 64 GB
 - Kartę wyjmuj tylko przy wyłączonej kamerze
 - Przed pierwszym użyciem kartę należy sformatować bezpośrednio w kamerze i co najmniej raz w miesiącu powtórzyć formatowanie w celu zapewnienia prawidłowego działania kamery
- (B) Podłącz adapter do zapalniczki samochodowej i za pomocą kabla USB połącz go z mocowaniem kamery
 - Kamera jest przeznaczona do pracy tylko po podłączeniu do zasilania
 - Zamiast baterii kamera posiada super kondensator, który umożliwi zasilanie i ma kilkakrotnie dłuższą żywotność, niż klasyczna bateria
- (C) Kamera włączy się automatycznie i zacznie nagrywać
 - W niektórych pojazdach należy najpierw przekręcić kluczyk w stacyjce
- (D) Przed przyklejeniem mocowania do szyby dokonać podstawowego ustawienia kamery

6. PODSTAWOWE FUNKCJE

NAGRYWANIE W PĘTLI

- Kamera automatycznie dzieli nagranie na krótsze pliki wideo, a w przypadku zapelnienia karty SD zacznie przepisywać najstarsze niechronione pliki przez nowe
- Dzięki temu nie musimy martwić się o wolne miejsce na karcie

OCHRONA PLIKÓW

- Jeżeli chcesz chronić plik przed przepisaniem należy nacisnąć przycisk MENU/MODE w trakcie nagrywania lub wybrać Chronić w menu Trybu odtwarzania

G-SENSOR

- Jeżeli G-sensor zarejestruje uderzenie, automatycznie ochroni aktualnie wykonywane nagrywanie przed przepisaniem
- Uwaga, w przypadku ustawienia wysokiej czułości i jeździe po nierównym terenie może dojść do samoistnego zabezpieczenia plików i całkowitego zapelnienia karty SD

DETEKCJA RUCHU

- Kamera rozpocznie automatyczne nagrywanie, jeśli zarejestruje ruch w polu widzenia obiektywu, a kiedy ruch ustanie to po ok. 10 sekundach zakończy nagrywanie
- Jeżeli zapis zostanie zakończony ręcznie lub wyłączymy kamerę, detekcja ruchu się dezaktywuje
- Funkcja służy do monitorowania zaparkowanego pojazdu, nie stosować w czasie jazdy
- Zastosowanie funkcji Detekcja ruchu wymaga włączonej kamery i podłączenia do zasilania

TRYB PARKOWANIA

- Kamera rozpocznie automatyczne nagrywanie, jeżeli zarejestruje wstrząs pojazdu, a jeżeli ruch się nie powtórzy, to po ok. 30 sekundach zakończy nagrywanie i wyłączy się
- Zastosowanie funkcji Tryb parkowania wymaga wyłączonej kamery oraz podłączenia do zasilania

FUNKCJE MODUŁU GPS

- Zawiera bazę 40 tysięcy stacjonarnych fotoradarów dla całej Europy
- Umożliwia wyświetlanie prędkości / współrzędne GPS
- Umożliwia wyświetlić prędkość na wyświetlaczu

7. UMIESZCZENIE NA SZYBIE

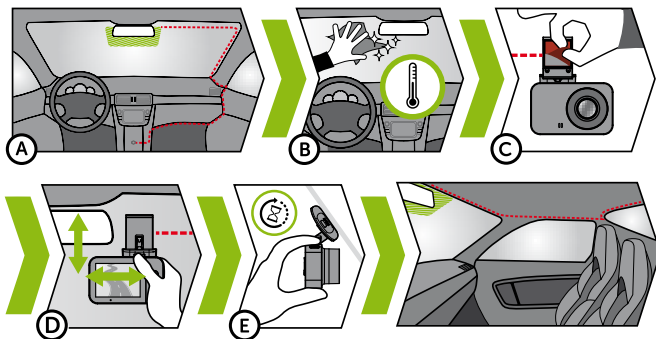

- (A) Idealnym miejscem na zamocowanie kamery samochodowej jest przestrzeń pomiędzy szybą przednią i lusterkiem wstecznym tak, aby nie zasłaniała widoku kierowcy. idealnym miejscem na umieszczenie tylnej kamery jest środek górnej części tylnej szyby
- (B) Upewnij się, że szyba w miejscu mocowania jest czysta i sucha
➤ Idealna temperatura do klejenia wynosi 20°C – 40°C
- (C) Zdejmij folię z naklejki 3M na mocowaniu kamery
- (D) Przed przyklejeniu do szyby nakieruj włączoną kamerę tak, aby miała odpowiedni widok
- (E) Dociśnij naklejkę 3M do szyby i chwilę przytrzymaj. Dokonaj tej samej procedury dla tylnej kamery
- (F) Połącz obie kamery kablem, który możesz z łatwością schować pod tapicerką samochodową. Prowadź go bokiem od strony pasażera i stopniowo wkładaj nadzędzie dla kabli pod tapicerkę

8. GPS I DETEKCYJA RADARÓW PRĘDKOŚCI

- Magnetyczny moduł GPS zamocuj na uchwycie kamery
- Po podłączeniu z satelitą GPS ikona modułu zacznie migać na niebiesko
- Moduł GPS rejestruje prędkość, współrzędne GPS i ostrzega przed fotoradarami stacjonarnymi i przejazdem na czerwonym świetle

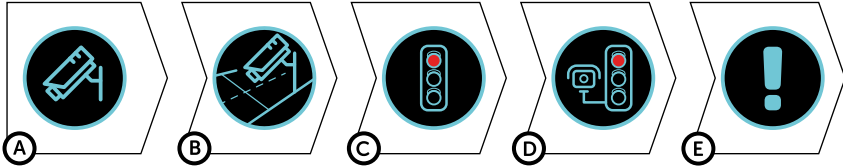

- (A) Pomiar prędkości
- (B) Pomiar prędkości przekrojowej
- (C) Przejazd na czerwonym
- (D) Przejazd na czerwonym i mierzenie prędkości
- (E) Niebezpieczna strefa

SYGNALIZACJA DŹWIĘKOWA:

- Zbliżanie się do radaru – długi sygnał dźwiękowy
- W miejscu radaru / początek odcinka pomiarowego – krótki sygnał dźwiękowy
- Koniec odcinka pomiarowego – krótki sygnał dźwiękowy

9. AKTUALIZACJA BAZY FOTORADARÓW

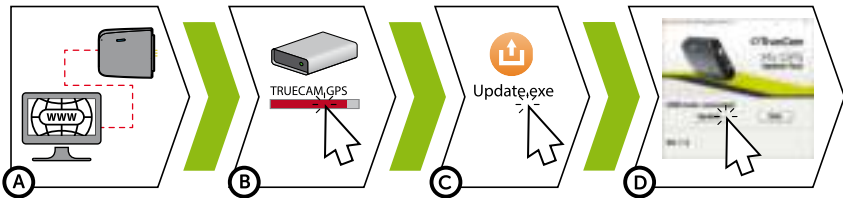

- (A) Podłącz moduł GPS do komputera z połączeniem internetowym za pomocą dołączonego kabla USB
- (B) Otwórz pamięć modułu GPS (podobnie jak pamięć flash)
- (C) Uruchom program Update.exe
- (D) Kliknij na przycisk Update

10. ODTWARZANIE NA PC



- Ⓐ Wyjmij kartę Micro SD z wyłączonej kamery i włóż ją do komputera
 - W zależności od wyposażenia komputera bądź bezpośrednio, za pomocą adaptera Micro SD/SD lub adaptera Micro SD/USB (wchodzi w skład opakowania)
- Ⓑ Otwórz folder dysku wymiennego i wgraj dowolny plik
 - Możesz użyć dowolnego zwykłego odtwarzacza wideo
- Ⓒ Do odtwarzania filmów łącznie z danymi z opcyjnego modułu GPS użyj specjalnego odtwarzacza
 - Jednocześnie z nagraniem można wyświetlić prędkość, współrzędne GPS i trasę na mapie
 - Aplikacja jest dostępna pod adresem http://truecam.com/download/M7GD_player.zip

11. PEŁNA USTAWIENIE

USTAWIENIE	OPIS
Rozdzielczość	Ustawi rozdzielczość nagrania / zdjęcia Wyższa rozdzielczość = więcej szczegółów i większy plik
Nagrywanie w pętli	Ustawi długość poszczególnych pętli Dłuższa pętla = większy plik Nagrywanie w pętli można wyłączyć i w przypadku zapelnienia karty SD nagrywanie się wyłączy
WDR	Po włączeniu kamera wyrównuje jasność, jeżeli na obrazie są jednocześnie bardzo jasne i bardzo ciemne powierzchnie
Jasność	Ustawi ogólną jasność nagrania Istnieje również możliwość automatycznie reguluje jasność nagrania w zależności od warunków oświetleniowych
Wykrywanie ruchu	Włączy / wyłączy detekcję ruchu
Tryb parkingowania	Włączy / wyłączy tryb parkingowy
Nagraj audio	Włączy / wyłączy mikrofon Istnieje również możliwość przełączania przytrzymując przycisk MENU / MODE podczas nagrywania
Czułość G-Sensora	Ustawi czułość G-Sensora
Znacznik czasu	Wyświetli godzinę i datę na wideo
Oznaczenie GPS*	Wyświetla współrzędne GPS w nagraniu

Znak prędkości*	Wyświetla prędkość w nagraniu
Data / czas	Ustawi datę i godzinę Przytrzymując przycisk OK / POWER = potwierdź Przytrzymując przycisk MENU / MODE = anuluj
Format daty	Ustawia format wyświetlania daty
Nazwisko kierowcy	Ustawi dowolny tekst na nagraniu Przytrzymując przycisk OK / POWER = potwierdź Przytrzymując przycisk MENU / MODE = anuluj
Wygaszacz ekranu	Podczas wygaszacza ekranu kamera nadal nagrywa Aby wyjść z wygaszacza nacisnąć dowolny przycisk
Wygaszacz ekranu*	Wizualnie i dźwiękowo informuje o zbliżających się radarach stacjonarnych
Jednostki prędkości*	Przełącza kilometry / mile w funkcjach, znak prędkości Detekcja radaru i wygaszacz ekranu
Strefa czasowa*	Po podłączeniu modułu GPS czas i data są kontrolowane automatycznie, wystarczy ustawić odpowiednią strefę czasową
Czas letni	Automatycznie ustawia czas letni
Głośność	Ustawi głośność wszystkich dźwięków kamery
Dźwięki systemowe	Włączy / wyłączy dźwięk przycisków oraz włączenie / wyłączenie
Język	Ustawi język menu kamery
Format	Formatuje dane na karcie pamięciowej
Ustawienie fabryczne	Ustawi kamerę do ustawienia fabrycznego
Wersja	Wyświetli zainstalowaną wersję FW

*Z tych funkcji można korzystać tylko z modulem GPS i bieżącym oprogramowaniem firmware

12. SPECYFIKACJA

Rozdzielczość wideo przednia kamera	Full HD (1920×1080) @ 30 fps HD (1280×720) @ 30 fps
Rozdzielczość wideo tylna kamera	HD (1280×720) @ 30 fps
Kąt widzenia przednia kamera	150°
Kąt widzenia tylna kamera	130°
Format wideo	MOV, kompresja H.264
Rozdzielczość zdjęcia	2 Mpx
Format zdjęcia	JPEG
Dźwięk	Zabudowany mikrofon z możliwością wyłączenia
Wyświetlacz LCD	2" 320×240
Pamięć	Micro SD do 64 GB
Funkcje	Uchwyt magnetyczny, WDR, tryb parkowania, detekcja ruchu, G-sensor, nagrywanie w pętli, zabezpieczenie plików, automatyczne włączenie, magnetyczny moduł GPS z detekcją radarów, magnetyczny filtr CPL (opcjonalnie)
Języki menu	polski, czeski, angielski, niemiecki, słowacki, węgierski
Zasilanie	Super kondensator
Wymiary	69 × 45 × 34 mm

13. ZASADY BEZPIECZEŃSTWA I OSTRZEŻENIA

- › Nie obsługiwać kamery podczas prowadzenia pojazdu.
- › Szyba przednia pokryta jakąkolwiek folią i ogrzewana mogą ograniczać jakość nagrywania oraz sygnał modułu GPS (opcyjne).
- › Nie wystawiać kamery na ekstremalne temperatury – w szczególności na długi okres bezpośredniego działania słońca.
- › Upewnić się, że przepisy danego kraju, w którym używamy pojazdu, umożliwiają używanie kamer do nagrywania.
- › Aby uniknąć zranienia kamera podczas jazdy musi być odpowiednio zamocowana i nie może blokować elementów bezpieczeństwa – szczególnie poduszek powietrznych.

ŚRODKI OSTROŻNOŚCI I UWAGI

- › Dla własnego bezpieczeństwa nie zmieniaj ustawień kamery podczas prowadzenia pojazdu.
- › Do używania kamery w samochodzie musisz posiadać mocowanie na szybę. Kamerę zamocuj w takim miejscu, aby nie zasłaniała widoku kierowcy ani nie stanowiła przeszkody dla ewentualnego otwarcia poduszek powietrznych.
- › Żaden przedmiot nie powinien blokować obiektywu kamery, a w jego pobliżu nie powinny znajdować się materiały odbijające światło. Utrzymuj obiektyw w czystości.
- › Jeżeli przednia szyba samochodu posiada warstwę odbijającą światło lub jest podgrzewana, jakość nagrania, a przede wszystkim sygnał GPS może być ograniczony.
- › Przyciemniana przednia szyba samochodu może wpływać na jakość nagrywania.

ŚRODKI OSTROŻNOŚCI DOTYCZĄCE BEZPIECZEŃSTWA

- › Używaj wyłącznie ładowarki dołączonej w zestawie podstawowym kamery. Użycie innej ładowarki może spowodować jej nieprawidłowe działanie i stanowić niebezpieczeństwo.
- › Nie używaj ładowarki w miejscach o dużej wilgotności. Nie dotykaj ładowarki mokrymi rękami lub kiedy stoisz w wodzie.
- › Jeśli używasz ładowarki do zasilania urządzenia lub ładowania baterii, zapewnij odpowiednią wentylację jego otoczenia. Nie przykrywaj ładowarki papierem ani innymi przedmiotami, aby nie ograniczać jego chłodzenia. Nie używaj ładowarki, gdy znajduje się ona w torbie do przenoszenia.
- › Ładowarkę podłączaj jedynie do odpowiedniego źródła zasilania. Wymagania dotyczące napięcia znajdują się na obudowie i/lub opakowaniu produktu.
- › Nie używaj ładowarki z uszkodzonym przewodem. W przypadku uszkodzenia nie podejmuj się jej samodzielnej naprawy!
- › W razie nadmiernego nagrzewania urządzenia, natychmiast odłącz je od zasilania energii.
- › Urządzenie należy ładować pod nadzorem.
- › Opakowanie zawiera małe elementy, które mogą być niebezpieczne dla dzieci. Zawsze przechowuj produkt w miejscu niedostępnym dla dzieci. Torebki, jak i liczne drobne elementy, które się w nich znajdują, mogą spowodować zadławienie w przypadku ich połknięcia.

ŚRODKI OSTROŻNOŚCI DOTYCZĄCE ZASILANIA

- › W celu ładowania korzystaj wyłącznie z ładowarki, która jest przeznaczona do danego typu kamery.
- › Wykorzystuj standardowe kable do zasilania. W innym przypadku urządzenie mogłoby ulec uszkodzeniu.
- › Nie korzystaj z jakiegokolwiek uszkodzonego adaptera sieciowego lub ładowarki.
- › Zasilanie powinno odbywać się w temperaturze pokojowej. Nigdy nie ładuj w temperaturze poniżej 0 °C lub powyżej 40 °C.
- › Nie wystawiaj ładowarki na działanie wilgoci, wody, deszczu, śniegu lub innego deszczu.
- › Nigdy nie pozostawiaj kamery bez nadzoru, gdy włączone jest zasilanie. Zwarcie lub przeładowanie może spowodować wyciek agresywnych chemikaliów, wybuch i pożar!
- › W przypadku nadmiernego nagrzania aparatu natychmiast odłącz ładowarkę.
- › Nie umieszczaj ładowarki podczas ładowania lub w pobliżu łatwopalnych przedmiotów. Uważaj na zasłony, dywany, obrusy itp.

KONSERWACJA URZĄDZENIA

- Konserwacja urządzenia zapewni bezproblemowe działanie i zmniejszy niebezpieczeństwo uszkodzenia.
- Chroń urządzenie przed nadmierną wilgocią i ekstremalnymi temperaturami oraz unikaj zbyt długiego wystawiania go na działanie bezpośredniego światła słonecznego lub silnego światła ultrafioletowego.
- Chroń urządzenie przed upuszczeniem lub narażeniem na silne uderzenia.
- Nie wystawiaj urządzenia na działania nagłych i dużych zmian temperatury. Mogłoby to spowodować nagromadzenie wilgoci wewnątrz urządzenia, a w rezultacie jego uszkodzenie. W przypadku nagromadzenia wilgoci, zaczekaj do całkowitego wyschnięcia urządzenia przed jego użyciem.
- Powierzchnię ekranu łatwo zarysować. Nie dopuszczaj do kontaktu powierzchni ekranu z ostrymi przedmiotami.
- Nigdy nie czyść urządzenia, kiedy jest uruchomione. Do wycierania ekranu i zewnętrznych części urządzenia używaj miękkiej, niepozostawiającej włókien szmatki. Do czyszczenia ekranu nie używaj ręczników papierowych.
- Nie podejmuj prób demontażu, naprawy ani modyfikacji urządzenia. Demontaż, modyfikacje lub próba naprawy mogą spowodować uszkodzenie urządzenia i utratę gwarancji, a nawet obrażenia ciała oraz uszkodzenie własności.
- Nie przechowuj ani nie przenoś łatwopalnych cieczy, gazów lub materiałów wybuchowych w miejscu przechowywania urządzenia, jego części lub akcesoriów.
- Aby nie stwarzać okazji do kradzieży, nie zostawiaj urządzenia ani akcesoriów na widoku w pojeździe pozbawionym nadzoru.
- Przegrzanie może spowodować uszkodzenie urządzenia.

POZOSTAŁE INFORMACJE

1) Symbol przekreślonego kontenera zamieszczony na produkcie lub w dokumentacji towarzyszącej oznacza, że po zakończeniu eksploatacji nie należy pozbywać się urządzenia elektrycznego lub elektronicznego wraz z odpadami komunalnymi. Produkt należy dostarczyć do odpowiedniego punktu zbiórki urządzeń elektrycznych i elektronicznych przeznaczonych do recyklingu w celu jego właściwej utylizacji. W miejscu zbiórki produkt zostanie przyjęty bezpłatnie. Dzięki prawidłowej utylizacji tego produktu pomagasz zachować cenne zasoby naturalne oraz przeciwdziałasz potencjalnemu negatywnemu wpływowi na środowisko oraz ludzkie zdrowie, co może być skutkiem niewłaściwej utylizacji odpadów. Aby uzyskać więcej informacji, prosimy o kontakt z lokalnymi władzami lub w najbliższym punkcie zbiórki. Pozbywanie się odpadów tego rodzaju w nieprawidłowy sposób jest zagrożone karą przewidzianą w odpowiednich przepisach państwowych. Informacja dla użytkowników, dotycząca utylizacji sprzętu elektrycznego i elektronicznego (w przypadku zastosowania w przedsiębiorstwach i firmach): Szczegółowych informacji na temat prawidłowej utylizacji sprzętu elektrycznego i elektronicznego, możesz uzyskać u swojego sprzedawcy lub dostawcy. Informacja dla użytkowników dotycząca utylizacji sprzętu elektrycznego i elektronicznego w państwach spoza Unii Europejskiej: Powyższy symbol (przekreślonego kontenera) obowiązuje wyłącznie w Unii Europejskiej. Szczegółowe informacje na temat prawidłowej utylizacji sprzętu elektrycznego i elektronicznego możesz uzyskać w swoim urzędzie lub u sprzedawcy urządzenia. Wszystko zostało określone za pomocą symbolu przekreślonego kontenera na produkcie, opakowaniu lub w dokumentacji towarzyszącej.

2) Roszczenia gwarancyjne dotyczące urządzeń składają w miejscu zakupu. W przypadku problemów technicznych lub pytań, skontaktuj się ze sprzedawcą, który poinformuje cię o dalszym postępowaniu. Należy dotrzymywać zasady pracy z urządzeniami elektrycznymi, a zasilający przewód elektryczny podłączać tylko do odpowiednich gniazdek elektrycznych. Użytkownik nie jest upoważniony do demontowania urządzenia ani wymiany jakiegokolwiek jego części. Przy otwarciu lub usunięciu osłon grozi niebezpieczeństwo porażenia prądem elektrycznym. Niewłaściwy montaż urządzenia i jego ponowne połączenie może również spowodować porażenie prądem elektrycznym.

Okres gwarancyjny na produkty to 24 miesiące, jeżeli nie zostało ustalone inaczej. Okres gwarancyjny baterii to 24 miesiące, natomiast okres gwarancyjny jej wydajności to 6 miesięcy.

DEKLARACJA ZGODNOŚCI

Spółka elem6 s.r.o. niniejszym oświadcza, że wszystkie urządzenia TrueCam M7 GPS Dual są zgodne z podstawowymi wymaganiami i pozostałymi odpowiednimi regulacjami Dyrektywy 2014/53/EU i 2014/30/EU. Produkty są przeznaczone do sprzedaży w Niemczech, Republice Czeskiej, na Słowacji, w Polsce, na Węgrzech oraz w dalszych krajach EU. Deklarację zgodności można pobrać ze strony internetowej: www.truecam.com/support/doc.

- Pasmo częstotliwości (pasmach częstotliwości) w którym (w których) urządzenie pracuje: 1.524–1.627 GHz
- Maksymalny poziom mocy wysyłany w paśmie częstotliwości (w pasmach częstotliwości), w którym (w których) radiowe urządzenie działa: 12 dBm
- Częstotliwość modułu GPS: 1575.42Mhz

PRODUCENT:

elem6 s.r.o., Braškovská 308/15, 16100 Praha 6
www.truecam.com

Marka TrueCam® jest zastrzeżonym znakiem towarowym, a jej produkty chronione są wzorem przemysłowym.

Wszelkie prawa zastrzeżone.





M7 GPS Dual

Autós menetrögzítő kamera GPS-vel
és mágneses dizájnnal

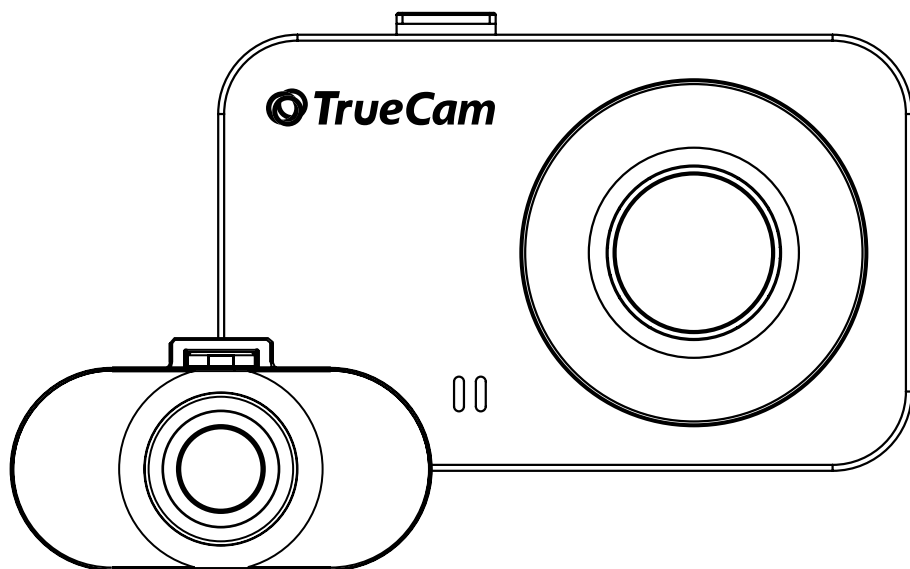

TARTALOM

1. A CSOMAG TARTALMA.....	2
2. ISMERKEDÉS A KAMERÁVAL.....	3
3. KEZELÉS.....	3
4. IKONOK A KIJELZŐN.....	4
5. ELSŐ BEKAPCSOLÁS.....	4
6. ALAPFUNKCIÓK.....	4
7. ELHELYEZÉS AZ ÜVEGEN.....	5
8. GPS A SEBESSÉGMÉRŐ RADAR DETEKTOR.....	6
9. RADAR ADATBÁZIS FRISSÍTÉSE.....	6
10. ÁTJÁTSZÁS A SZÁMÍTÓGÉPRE.....	7
11. TELJES BEÁLLÍTÁS.....	7
12. LEÍRÁS.....	8
13. BIZTONSÁGI ALAPELVEK ÉS FIGYELMEZTETÉSEK.....	9

1. A CSOMAG TARTALMA

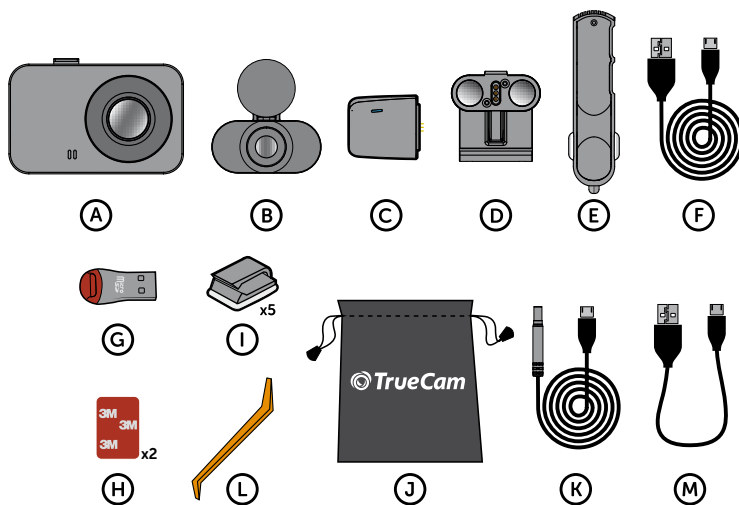

- (A) Autós menetrögzítő kamera TrueCam M7 GPS Dual (H) Tartalék 3M matrica a tartókonzol üvegre történő ismételt ráragasztásához (2x)
- (B) Hátsó kamera (I) 3M tartó a töltőkábel rögzítéséhez (5x)
- (C) Mágneses GPS modul (J) Védőcsomagolás a tároláshoz és a szállításhoz
- (D) Mágneses tartókonzol 3M matricával (K) Hátsó kamera csatlakozó kábel
- (E) Adapter az autó szivargyújtójába két USB kimenettel (L) Kábelszerszám
- (F) 3 m hosszú Mikro USB töltőkábel (M) USB-adatkábel a GPS-modul frissítéséhez
- (G) Micro SD/USB adapter a fájlok átvételéhez a számítógépre

2. ISMERKEDÉS A KAMERÁVAL

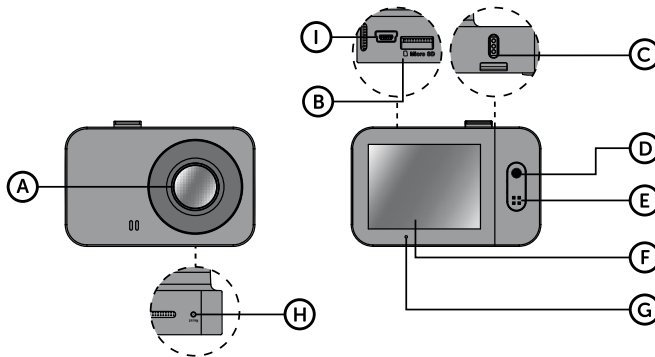

- A** Széles látószögű objektív
B Memóriakártya-nyílás
C A konzol mágneses bemenete
D OK / POWER gomb
E MENU / MODE gomb
F kijelző
G Állapotjelző LED
 (világít = a kamera bekapcsolva, villog = felvétel)
H RESET gomb
I Hátsó kamera kábel bemenet

3. KEZELÉS

VIDEÓ ÜZEMMÓD	OK / POWER	Megnyomás	Sputit/ukončit nahrávání
		Lenyomva tartás	Zapnout/vypnout kameru
VIDEÓ ÜZEMMÓD	MENU / MODE	Megnyomás	Menü megnyitása Megvédi a felvételt felvétel közben
		Lenyomva tartás	Üzem mód váltás Felvétel közben a hangfelvétel bekapcsolása/ kikapcsolása
FOTÓ ÜZEMMÓD	OK / POWER	Megnyomás	Fénykép készítése
		Lenyomva tartás	A kamera bekapcsolása/kikapcsolása
FOTÓ ÜZEMMÓD	MENU / MODE	Megnyomás	Menü megnyitása
		Lenyomva tartás	Üzem mód váltás
LEJÁTSZÓ ÜZEMMÓD	OK / POWER	Megnyomás	Lejátszás indítása/megszakítása Gyors lejátszás leállítás
		Lenyomva tartás	A kamera bekapcsolása/kikapcsolása Lejátszáskor kapcsolja át a lejátszási sebességet
	MENU / MODE	Megnyomás	Menü megnyitása
Lenyomva tartás		Üzem módváltás Lejátszás közben visszatérés a videó kiválasztáshoz	
MENÜ	OK / POWER	Megnyomás	Jóváhagyás A karakterek beírásakor felfelé
		Lenyomva tartás	Üzem mód menü/kamera menü váltása Jóváhagyás a karakterek beírásakor
MENÜ	MENU / MODE	Megnyomás	Le
		Lenyomva tartás	Vissza
BÁRMIKOR	RESET	Lenyomás klippekkel	Kamera újraindítása

4. IKONOK A KIJELZŐN

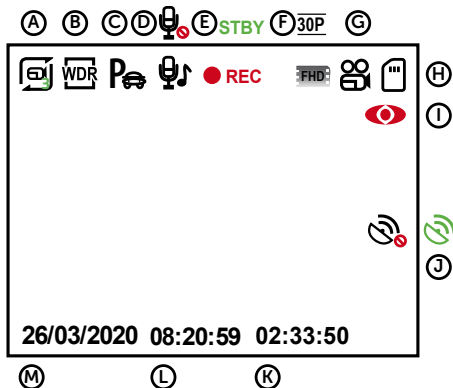

- (A) A végtelenített felvétel hossza
- (B) WDR (wide dynamic range)
- (C) Parkolási mód
- (D) Audio felvétel bekapcsolva/ kikapcsolva
- (E) A felvétel elkezdődött
- (F) Felbontás
- (G) Üzem mód
- (H) Memóriakártya behelyezve
- (I) Mozgásérzékelés
- (J) Kamerához csatlakoztatott GPS-modul / műholdakra csatlakoztatva
- (K) Az aktuális felvétel hossza
- (L) Idő
- (M) Dátum

5. ELSŐ BEKAPCSOLÁS

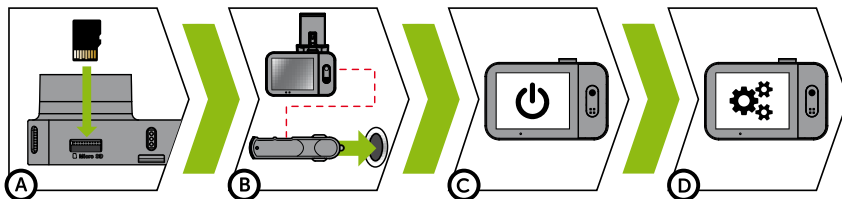

- (A) Helyezze be a micro SD-kártyát a kamerán látható kép szerint (a kártya csatlakozóival a kijelző felé)
 - Használjon 10-es, vagy magasabb osztályú márkás kártyákat 64 GB kapacitással
 - A kártyát csak a kikapcsolt kamerából vegye ki
 - Az első használat során a kártyát közvetlenül a kamerában formázza, és legalább havonta egyszer ismétlje meg a formázást, hogy a kamera megfelelően működjön
- (B) Csatlakoztassa az adaptert az autó szivargyújtójához és az USB-kábel segítségével csatlakoztassa a kamera tartókonzoljaához
 - A fényképezőgép csak akkor működik, ha csatlakozik a tápegységhez
 - Elem helyett a kamera szuperkondenzátort tartalmaz, amely biztosítja az áramellátást, és élettartama többszöröse a hagyományos elem élettartamának
- (C) A kamera automatikusan bekapcsol, és elkezd a felvételt
 - Egyes járműveknél először el kell fordítani az indítókulcsot
- (D) Mielőtt a tartókonzolt felragasztja az üvegre, végezze el a kamera alapvető beállítását

6. ALAPFUNKCIÓK

VÉGTENELÍTETT FELVÉTEL

- A fényképezőgép automatikusan felosztja a felvételt rövidebb videofájlokra, és amikor az SD-kártya megtelt, elkezd felülírni a legrégebbi, nem védett fájlokat újakkal
- Ennek köszönhetően nem kell gondoskodni új tárhelyről a kártyán

FÁJLVÉDELEM

- Ha védeni szeretné a fájrt a felülírás ellen, nyomja meg a „MENU/MODE” gombot felvétel közben, vagy válassza a Lejátszási üzemmód menüben a Védelmet.
- G-érzékelő
- Ha a G-érzékelő ütközést észlel, automatikusan megvédi az aktuálisan rögzített videót a felülírástól
- Vigyázat, nagy érzékenység beállítása és egyenetlen felületen történő vezetés esetén önkéntelen fájlvédelem következhet be, amely az SD-kártya betelését eredményezheti

MOZGÁSÉRZÉKELÉS

- A kamera automatikusan elkezd a felvételt, ha az objektív látómezőjében mozgást észlel, és ha a mozgás leáll, körülbelül 10 másodperc múlva leállítja a felvételt
- Ha kézzel állítja le a felvételt, vagy kikapcsolja a kamerát, a mozgásérzékelés inaktíválódik.
- A funkció a leparkolt jármű megfigyelésére szolgál, ne használja vezetés közben
- A Mozgásérzékelés funkció használatához a kamerát be kell kapcsolni és tápfeszültség alá kell helyezni

PARKOLÓ ÜZEMMÓD

- A kamera automatikusan elkezd a felvételt, ha az objektív látómezőjében mozgást észlel, és ha a mozgás leáll, körülbelül 30 másodperc múlva leállítja a felvételt, és kikapcsol
- A Parkoló üzemmód funkció használatához a kamerát ki kell kapcsolni és tápfeszültség alatt kell tartani

GPS MODUL FUNKCIÓ

- Több mint 40 ezer európai helyhez kötött radar adatbázisát tartalmazza
- Lehetővé teszi a sebesség/GPS koordináták megjelenítését a videofelvételen
- Lehetővé teszi a sebesség megjelenítését a kijelzőn

7. ELHELYEZÉS AZ ÜVEGEN

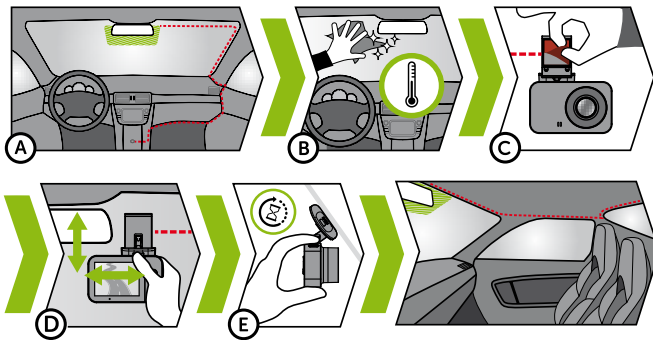

- A** A kamera felerősítésének ideális helye a szélvédő és a visszapillantó tükör közötti tér, hogy ne akadályozza a vezetőt a kilátásban. A hátsó kamera ideális elhelyezési helye a hátsó ablakon felül, középen
- B** Ügyeljen rá, hogy az üveg a rögzítés helyén tiszta és száraz legyen
 - A ragasztáshoz az ideális hőmérséklet 20°C – 40°C
- C** Vegye le a fóliát a fényképezőgép tartókonvolóján lévő 3M matricáról
- D** Mielőtt az üveghez ragasztaná, állítsa a bekapcsolt kamerát olyan irányba, hogy megfelelő látószöge legyen
- E** Nyomja rá az üvegre a 3M matricát és tartsa egy ideig. Azonos eljárást alkalmazzon a hátsó kamera esetében is

- Ⓕ Kapcsolja össze a két kamerát kábellel, amelyet az utastérben könnyen elrejtethet a mennyezeti kárpitozás alatt. Az utas oldalán vezesse végig az autón, fokozatosan becsúsztatva az e célt szolgáló eszköz segítségével a kárpit alá

8. GPS A SEBESSÉGMÉRŐ RADAR DETEKTOR

- Csatlakoztassa a mágneses GPS modult a kameratartóhoz
- A GPS műholdakra való rácsatlakoztatást követően a modul diódája kék színnel villog
- A GPS modul rögzíti a sebességet, a GPS koordinátákat, és figyelmeztet a helyhez kötött sebességmérő radarokra, valamint a pirosan való áthaladásra

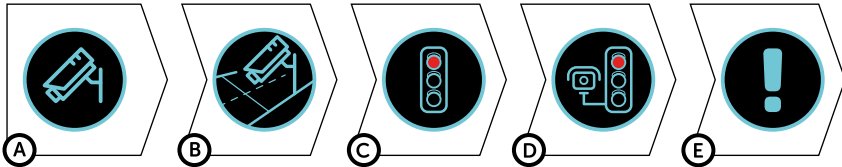

- Ⓐ Sebességmérés
Ⓑ Szakaszos sebességmérés
Ⓒ Áthajtás piros lámpán
Ⓓ Áthajtás piros lámpán és sebességmérés
Ⓔ Veszélyes zóna

HANGJELZÉS:

- Radarhoz közelítés – hosszú hangjelzés
- A radarnál/szakaszos mérés kezdetén – rövid hangjelzés
- Szakaszos mérés vége – rövid hangjelzés

9. RADAR ADATBÁZIS FRISÍTÉSE

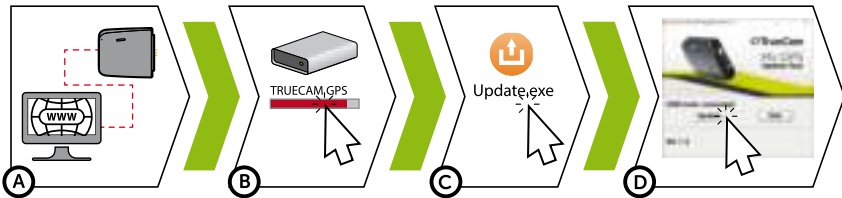

- Ⓐ Csatlakoztassa a GPS modult az internetre csatlakoztatott számítógéphez a mellékelt USB kábel segítségével
- Ⓑ Nyissa meg a GPS modul memóriáját (hasonlóképpen, mint a flash disk esetében)
- Ⓒ Indítsa el az Update.exe programot
- Ⓓ Kattintson az Update gombra

10. ÁTJÁTSZÁS A SZÁMÍTÓGÉPRE



- (A) Vegye ki a Micro SD kártyát a kikapcsolt kamerából, és helyezze be a számítógépbe
- A számítógép felszereltségétől függően közvetlenül a Micro SD/SD adapter vagy a Micro SD/USB adapter segítségével (a csomag része)
- (B) Nyissa meg a cserélhető lemez mappáját, és játssza át a tetszőleges fájlt
- Használhat bármilyen szokásos videolejátszót
- (C) A videók átjátszására, beleértve a kiegészítőként megvásárolható GPS-modul adatait is, használjon speciális lejátszót
- A videóval egyidejűleg megtekintheti a sebességadatokat, a GPS koordinátákat és az útvonalat a térképen
 - Az alkalmazás elérhető a http://truecam.com/download/M7GD_player.zip címen

11. TELJES BEÁLLÍTÁS

BEÁLLÍTÁS	LEÍRÁS
Felbontás	Beállítja a videó/fotó felbontását Nagyobb felbontás = több részlet és nagyobb fájl
Végtelenített felvétel	Beállítja az egyes hurkok hosszát Hosszabb hurok = nagyobb fájl A végtelenített felvétel ki is kapcsolható, és a felvétel befejeződik, ha az SD-kártya megtelt
WDR	Bekapcsoláskor a fényképezőgép kompenzálja a fényerőt, ha nagyon világos és egyúttal nagyon sötét területek vannak a képen
Fényerő	Beállítja a felvétel teljes fényerejét Ugyanakkor a fényképezőgép automatikusan szabályozza a felvétel fényerejét, a világítási feltételeknek megfelelően
Mozgásérzékelés	Be- és kikapcsolja a mozgásérzékelést
Parkolási mód	Be- és kikapcsolja a parkolási üzemmódot
Audio felvétel	Be- és kikapcsolja a mikrofont Felvétel közben a MENU / MODE gomb lenyomásával is válthat
G-Szenzor érzékenysége	Beállítja a G-Szenzor érzékenységét
Dátum kijelzése	Megjeleníti az időt és a dátumot a videón

GPS jegy*	Megjeleníti a videofelvételen a GPS koordinátákat
Sebességjel*	Megjeleníti a videofelvételen a haladási sebességet
Dátum / idő	Beállítja a dátumot és az időt Tartsa lenyomva az OK / POWER gombot = megerősítés Tartsa lenyomva a MENU / MODE gombot = törlés
Dátum formátuma	Beállítja a dátum megjelenítési formátumát
Gépkocsivezető neve	Tetszőleges szöveget állít be a videón Tartsa lenyomva az OK / POWER gombot = megerősítés Tartsa lenyomva a MENU / MODE gombot = törlés
Képernyővédő	A képernyővédővel a kamera továbbra is rögzít A képernyővédőből való kilépéshez nyomja meg bármelyik gombot
Radar detektálás*	Vizuálisan és hangjelzés formájában is figyelmeztet a közelben található radarokra
Sebesség mértékegységek*	Kilométer/mérföld választókapcsoló Haladási sebesség, Radar detektálás és Képernyőkímélő funkciók esetén
Időzóna*	A csatlakoztatott GPS-modul segítségével az idő és a dátum vezérlése automatikus, elég beállítani a megfelelő időzónát
Nyári időszámítás	Automatikusan beállítja a nyári időszámítást
Hangerő	Beállítja a kamera valamennyi hangjának hangerejét
A rendszer hangja	Bekapcsolja/kikapcsolja a bekapcsolás/kikapcsolás gombok hangját
Nyelv	Beállítja a kamera menüjének nyelvét
Formázni	Formázza az adatokat a memóriakártyán
Eredeti beállítások	Beállítja a fényképezőgép gyári beállításait
Firmware verzió	Megjeleníti a telepített FW verziót

*Ezek a funkciók kizárólag GPS modulal és aktuális firmware-rel használhatók

12. LEÍRÁS

Videófelbontás Első kamera	Full HD (1920x1080) @ 30 fps HD (1280x720) @ 30 fps
Videófelbontás Hátsó kamera	HD (1280x720) @ 30 fps
Felvételi szög Első kamera	150°
Felvételi szög Hátsó kamera	130°
Videó formátuma	MOV, tömörítés H.264
Fényképfelbontás	2 Mpx
Fénykép formátuma	JPEG
Hang	Kikapcsolható beépített mikrofon
LCD kijelző	2" 320x240
Memória	Micro SD 64 GB-ig
Funkció	Mágneses konzol, WDR, parkolási mód, mozgásérzékelés, G-szenzor, végtelenített felvétel, fájlvédelem, automatikus indítás, mágneses GPS modul radarérzékeléssel, mágneses CPL szűrő (opcionális)
Menü nyelvek	magyar, cseh, angol, német, szlovák, lengyel
Tápellátás	Szuperkondenzátort
Méret	69 x 45 x 34 mm

13. BIZTONSÁGI ALAPELVEK ÉS FIGYELMEZTETÉSEK

- › Ne kezelje a kamerát vezetés közben.
- › A fóliával bevont szélvédő és a fűtött üveg csökkentheti a felvételi minőséget és a GPS modul jelét (opcionális).
- › Ne tegye ki a fényképezőgépet szélsőséges hőmérsékleteknek – különösen hosszabb ideig a közvetlen napfénynek.
- › Győződjön meg arról, hogy a jármű üzemeltetésének helye szerinti ország jogszabályai lehetővé teszik-e a felvevő kamerák használatát.
- › A sérülés elkerülése érdekében a fényképezőgépet vezetés közben mindig tartsa a tartókonzolban, és nem blokkolhatja a biztonsági funkciók – különösen a légszákak – útját.

FIGYELMEZTETÉSEK ÉS MEGJEGYZÉSEK

- › Saját biztonsága érdekében, ne kezelje a kamerát vezetés közben.
- › Használjon autós tartót az autóban való használathoz. Bizonyosodjon meg róla, hogy a kamera elhelyezése nem zavarja a vezetőt a kilátásban és ne legyen a légszák útjában.
- › Bizonyosodjon meg róla, hogy ne legyen semmilyen tárgy vagy tükröződő anyag a lencse látóterében. Tartsa tisztán a lencsét.
- › Ha az auto színezett szélvédővel rendelkezik, vagy a szélvédő forró, akkor a felvételek minősége valamint a GPS vétel csökkenhet.
- › A készülék érzékeny eszköz, kérjük, óvja a leejtéstől és ütődésektől.

BIZTONSÁGI FIGYELMEZTETÉS

- › Kizárólag a készülékhez kapott töltőt használja, más töltő használata hibát és/vagy veszélyt okozhat.
- › Ne használja a töltőt nedves környezetben. Ne érintse meg a töltőt, ha vizes a keze, vagy a lába.
- › Ne takarja le a töltőt használat közben, biztosítson megfelelő szellőzést körülötte.
- › Megfelelő csatlakozóba dugja be a töltőt. A megfelelő volt érték megtalálható a csomagoláson.
- › Ne használja a töltőt, ha sérülést lát rajta, ne javítsa saját kezűleg.
- › Ha túlimegedést tapasztalna, húzza ki a töltőt a csatlakozóból.
- › Az eszközt csak felügyelet mellett töltsse!
- › A csomagolás apró darabkákat tartalmaz, amelyek gyermekek számára veszélyt jelenthetnek. A terméket mindig tartsa a gyermekektől elzárva. A zacskók, illetve a bennük található darabkák lenyelése fulladást okozhat.

BIZTONSÁGI UTASÍTÁSOK AZ ÁRAMELLÁTÁSHOZ

- › Csak az ilyen típusú fényképezőgép töltésére tervezett töltőt használja.
- › A feltöltés céljából használjon szabványos kábelt, ellenkező esetben a készülék károsodhat.
- › Ne használjon sérült töltőt vagy hálózati adaptert.
- › Teljesítmény szobahőmérsékleten, soha ne töltsse 0° C alatt vagy 40° C felett.
- › Győződjön meg róla, hogy a töltő nem érintkezik nedvességgel, és nem érintkezik folyadékkal, esővel vagy hóval.
- › Soha ne hagyja felügyelet nélkül a fényképezőgépet, a rövidzárlat vagy a véletlen túlterhelés miatt agresszív vegyi anyagok szivároghatnak, felrobbanhatnak, vagy tüzet okozhatnak!
- › A fényképezőgép túlzott fűtése esetén azonnal húzza ki a töltőt.
- › Töltés közben ne helyezze a töltőt gyúlékony tárgyakra vagy azok közelébe. Vigyázz a függönyökre, a szőnyegekre, a terítőre stb.!

A KÉSZÜLÉK GONDOZÁSA

- › A megfelelő készülék használat biztosítja a hibamentes működést és csökkenti a sérülés veszélyét.
- › Tartsa távol erős nedvességtől és extrém hőmérsékletektől. Ne tegye ki tartósan erős napfénynek vagy UV sugárzásnak.
- › Ne dobja le vagy tegye ki rázkódásnak.
- › Ne tegye ki hirtelen és ismétlődő hőmérsékletváltozásnak, ez nedvesség lecsapódást okozhat a készülék belsejében, ami tönkre teheti a készüléket. Nedvesség lecsapódás esetén használat előtt, hagyja, hogy kiszáradjon a készülék.

- › A kijelző könnyen megkarcolódhat. Kerülje az érintkezést éles tárgyakkal.
- › Ne tisztítsa a készüléket bekapcsolt állapotban. Használjon finom törlőruhát a kijelző, valamint a külső letöltésére. Ne használjon papír törlőt a kijelzőhöz.
- › Ne próbálja meg szétszedni, javítani, módosítani a készüléket. Szétszedés, módosítás vagy javítási kísérlet kárt okozhat a készülékben, sérülést, anyagi kárt okozhat és megszünteti a garanciát.
- › Ne tároljon éghető folyadékokat, gázokat és robbanásveszélyes anyagokat a készülék, alkatrészei vagy kiegészítői mellett.
- › Ne hagyja a készüléket és tartozékait szem előtt a leparkolt autóban.
- › Túlmelegedés károsíthatja a készüléket.

TOVÁBBI TÁJÉKOZTATÁS

1) Háztartások részére: A terméken vagy kísérő dokumentációban lévő jelölés (áthúzott kuka) azt jelenti, hogy az elektromos vagy elektronikus terméket az életciklusa végén külön gyűjtőbe kell kidobni, nem szabad a háztartási hulladékba rakni. A termék megfelelő likvidálásával segíti megőrizni az értékes természeti forrásokat és segíti megelőzni az esetleges negatív hatásokat a környezetre és emberi egészségre, amit a hulladék nem megfelelő likvidálása okozhatna. További részletekért forduljon a helyi hatóságokhoz vagy a legközelebbi gyűjtőhelyre. A termék nem megfelelő likvidálása miatt a nemzeti törvények értelmében bírság is kiszabható. Tájékoztató az elektromos vagy elektronikus termékek likvidálásával kapcsolatban az Európai Közösségen kívüli államokban élő felhasználók részére: A terméken látható jelölés (áthúzott kuka) csupán az Európai tagállamokban érvényes. Az elektromos és elektronikus termékek megfelelő likvidálásával kapcsolatban kérjen részletes tájékoztatást a helyi hatóságoktól vagy a termék értékesítőjétől. Mindent kifejez az áthúzott kuka jelölése a terméken, csomagoláson vagy nyomtatott dokumentumokon.

2) A berendezés garanciális javítás igényét érvényesítse a forgalmazónál. Műszaki problémák és kérdések esetén lépjen kapcsolatba az értékesítővel, aki tájékoztatja Önt a további lépésekről. Tartsa be az elektromos berendezésekre vonatkozó előírásokat. A felhasználó nem jogosult a berendezés szétszerelésére sem bármely részének cseréjére. Amennyiben a borítást felnyitja vagy eltávolítja, az áramütés veszélyének teszi ki magát. A berendezés nem megfelelő összerakása és ismételt csatlakoztatása esetén is áramütés veszélyének teszi ki magát.

Eltérő rendelkezés hiányában a termékek jótállási időszaka 24 hónap. Az akkumulátorra 24 hónap, a kapacitására 6 hónap a garancia.

MEGFELELŐSÉGI NYILATKOZAT

Az elem6 s.r.o. ezúton kijelenti, hogy az összes TrueCam M7 GPS Dual készülék megfelel az 2014/53/EU és 2014/30/EU szabályozásban meghatározott alapfeltételeknek és az ezekhez kapcsolódó rendelkezéseknek. A termékek korlátozás nélkül forgalmazandók Németországban, Csehországban, Szlovákiában, Lengyelország-ban, Magyarországon, illetve az Európai Unió többi tagországában. A megfelelőségi nyilatkozat a www.truecam.com/support/doc weboldaltól tölthető le.

- A rádiókészülék(ek) a következő frekvenciasáv(ok)ban működnek: 1.524–1.627 GHz
- A frekvenciasáv(ok)ban sugárzott maximális rádiófrekvencia, amelyben a rádiókészülék üzemel: 12 dBm
- A GPS-modul frekvenciája: 1575.42 Mhz

GYÁRTÓ:

elem6 s.r.o., Braškovská 308/15, 16100 Praha 6
www.truecam.com

A TrueCam® egy regisztrált védjegy, és terméke ipari mintával védett.

Minden jog fenntartva.

